

BeoSound Essence

2nd generation

BANG & OLUFSEN



Illustrations, Illustrationer, Ilustracje, Kuvat,
Illustrationen, Illustraties, Ilustraciones, Ilustrações,
Иллюстрации, イラスト, 그림, 图示, 圖示, الصور
التوضيحية, 4

English, 12

Dansk (*Danish*), 18

Svenska (*Swedish*), 24

Polski (*Polish*), 30

Suomi (*Finnish*), 36

Deutsch (*German*), 42

Nederlands (*Dutch*), 48

Français (*French*), 54

Español (*Spanish*), 60

Italiano (*Italian*), 66

Português (*Portuguese*), 72

Русский (*Russian*), 78

日本語 (*Japanese*), 84

한국어 (*Korean*), 90

简体中文 (*Simplified Chinese*), 96

繁體中文 (*Traditional Chinese*), 102

108. العربية (*Arabic*)

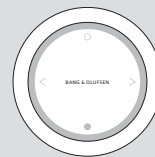
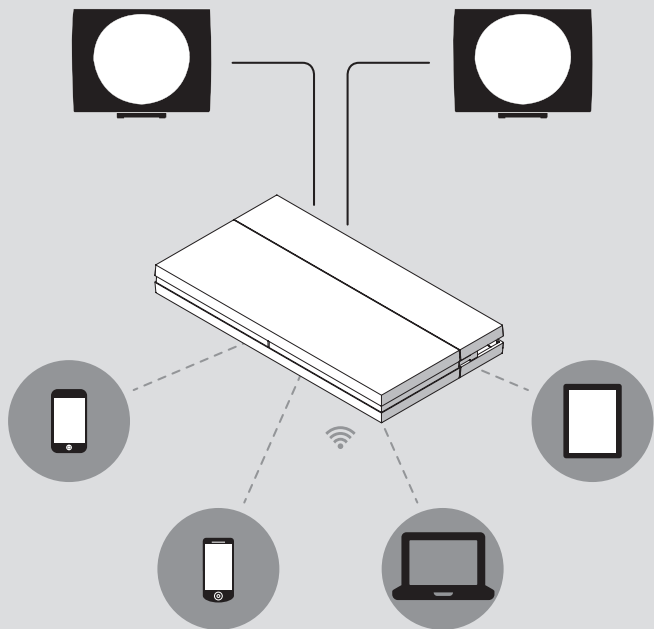

BeoSound Essence Remote



BeoSetup App BeoMusic App

App Store / Google Play

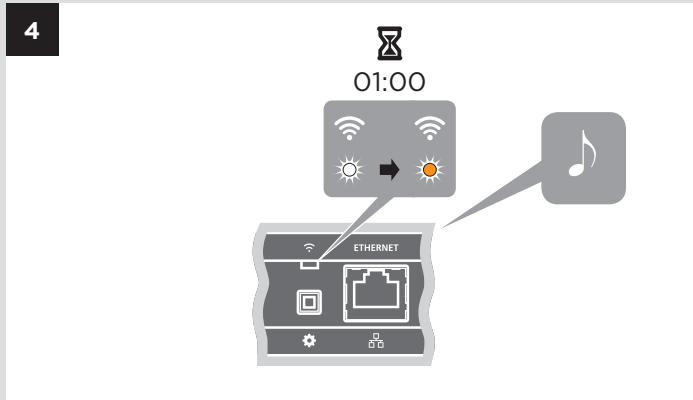
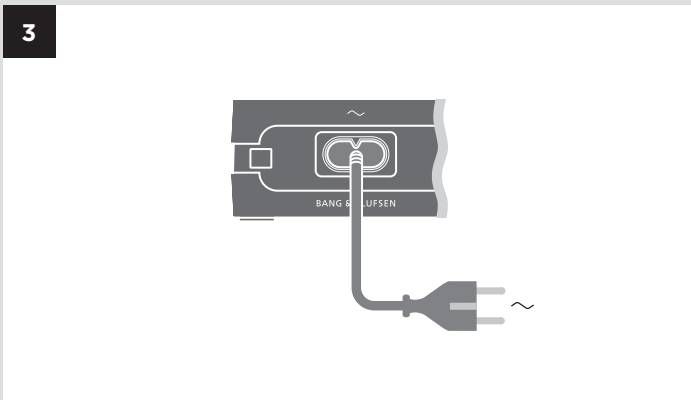
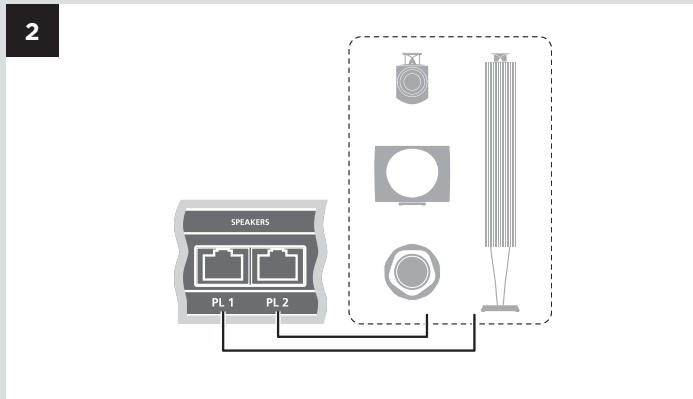
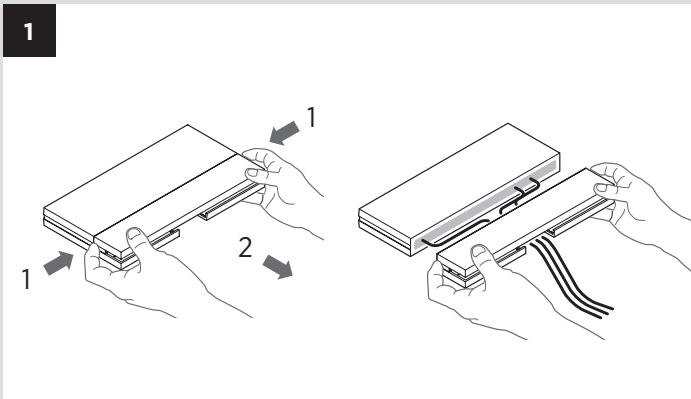

iOS ≥ 7.0



5

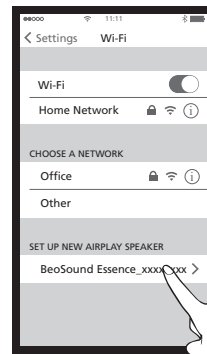
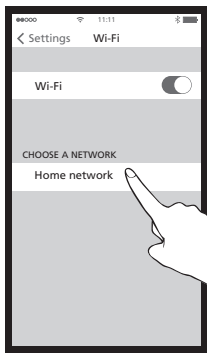
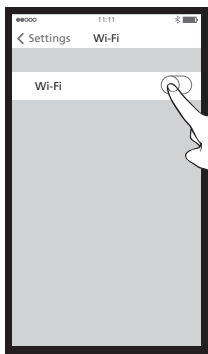

6

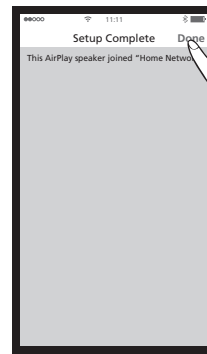
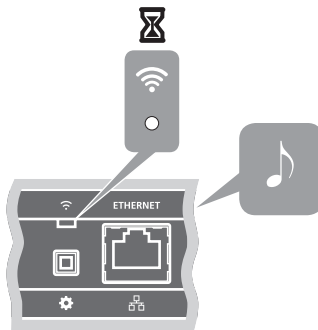
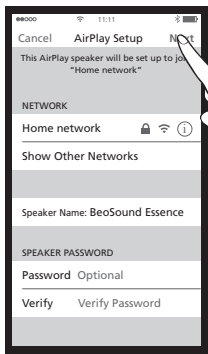



Android / iOS < 7.0

5

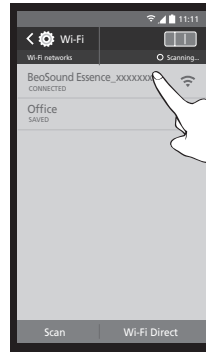

6

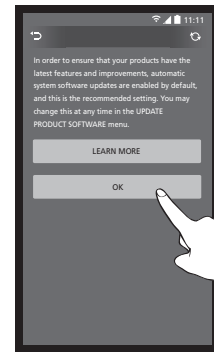
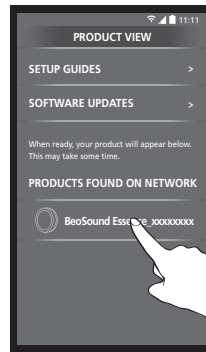
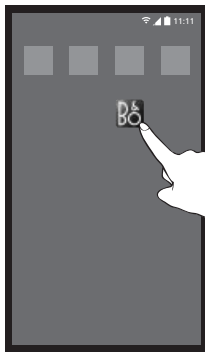



7

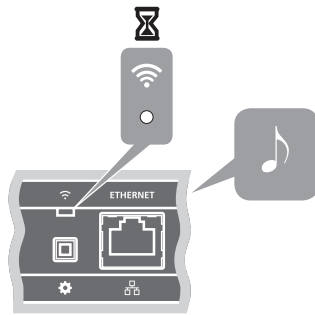
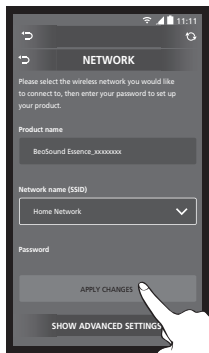
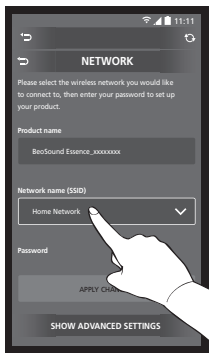

8

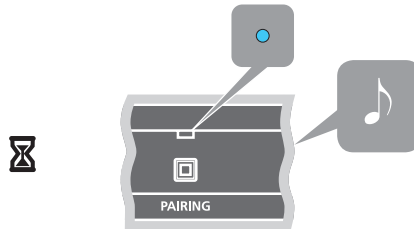
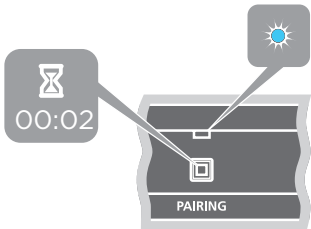
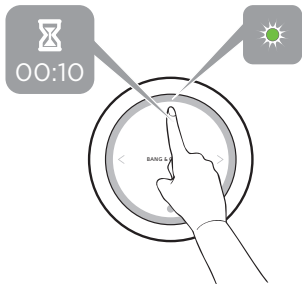



9

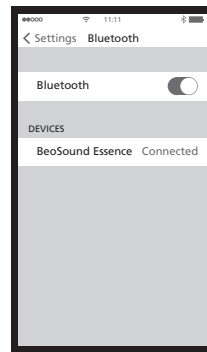
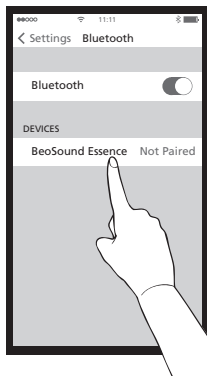
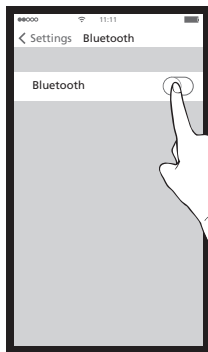

10

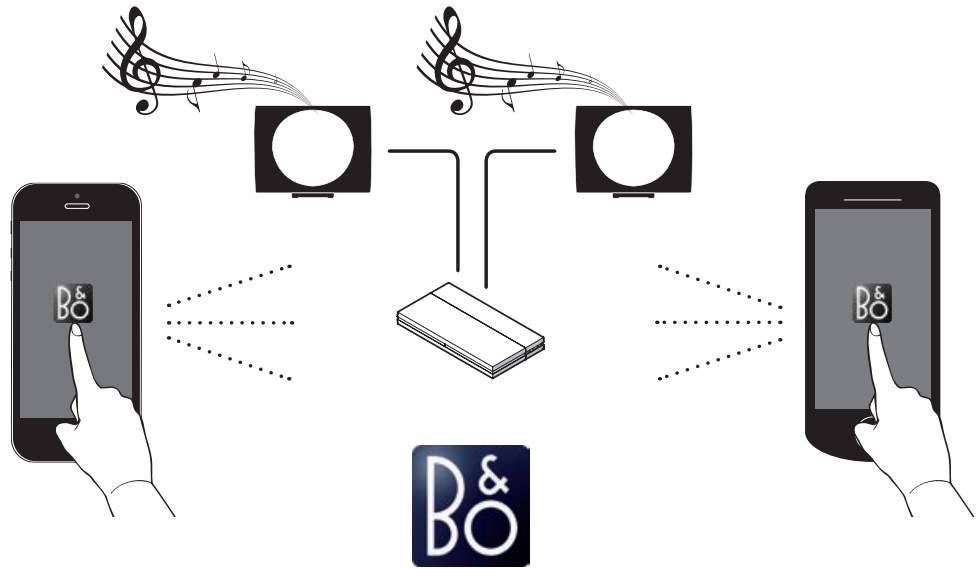

BeoMusic App



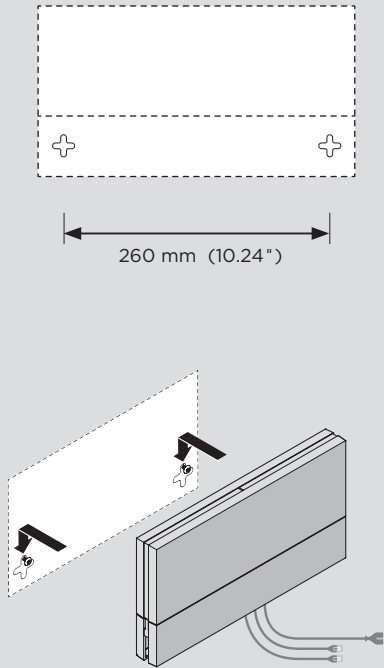

English

Use the correct size and type of screws and wall anchors – taking into account the construction and condition of the wall. Use 2 round-head screws with a diameter of 4 mm (0.16") and wall anchors each with a minimum load rating of 2.5 kg (5.5 lbs).

Special notice about light partition walls

If you intend to hang the product on a gypsum wall (also known as drywall or wallboard), the wall bracket must be fastened to a vertical stud. Mounting was evaluated for use on a drywall surface.

Use 2 round-head screws with a diameter of 4 mm (0.16") and a length of 50 mm (2").

1 screw must penetrate the gypsum and be screwed a minimum of 25 mm (1") into a vertical stud.

Furthermore mount 1 screw and 1 suitable anchor of a type intended for gypsum walls.

The screws should be tightened until the distance between the bottom of the head and the drywall surface is 4 mm (0.16").

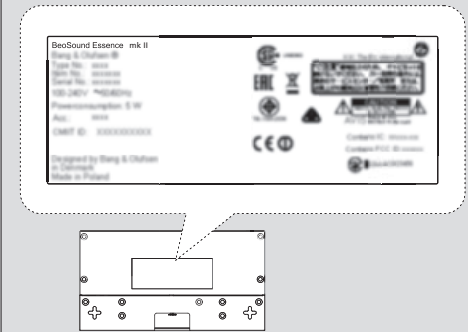

Illustrations on pages 5-10.

- 1** Remove cable cover on BeoSound Essence. Then run cables through the cover.
- 2** Connect your speakers to the sockets marked 'PL 1' and 'PL 2' on BeoSound Essence.
- 3** Connect BeoSound Essence to the mains supply.
- 4** The network indicator flashes white. Wait until the network indicator flashes orange and you hear a sound prompt.

Setup using iOS ≥ 7.0

- 5** On your iOS device, select 'Settings', then select 'Wi-Fi' and select your home network. In the menu 'SET UP NEW AIRPLAY SPEAKER', select 'BeoSound Essence_xxxxxxx'.
- 6** When the 'AirPlay Setup' menu appears, press 'Next'. The network indicator flashes white and when it becomes solid white, your BeoSound Essence is connected to your network. When the 'Setup Complete' menu appears, press 'Done'.

Setup

Setup using Android /iOS < 7.0

- 5** Enable Wi-Fi on your iOS or Android or iOS device. Select 'BeoSound Essence_xxxxxxx' as your wireless network. Download the BeoSetup App from App Store or Google Play.
- 6** Open the BeoSetup App and select 'BeoSound Essence_xxxxxxx' under 'PRODUCTS FOUND ON YOUR NETWORK' and select 'OK' to accept automatic software updates as well as log information.
- 7** Select the menu 'NETWORK' and select your home network from the 'Network name (SSID)' dropdown list. Enter the network password if required. Then press 'APPLY CHANGES'. Follow any other onscreen instructions and then close the app. The network indicator flashes white and when it becomes solid white, your BeoSound Essence is connected to your network.

Pair BeoSound Essence Remote*¹

- 8** Press and hold the  button on BeoSound Essence Remote for 10 seconds. The indicator on your remote flashes green. Press the PAIRING button on BeoSound Essence for 2 seconds. The pairing status indicator flashes blue. When you hear a sound prompt, your BeoSound Essence and BeoSound Essence Remote are paired.

Bluetooth pairing

- 9** To pair BeoSound Essence with your device, switch on Bluetooth on the device. BeoSound Essence is always open for pairing with other Bluetooth devices.*² Find the Bluetooth device list and select 'BeoSound Essence_xxxxxxx'. Wait for your device to confirm that BeoSound Essence and your device are paired.

Use BeoMusic App

- 10** Download BeoMusic App from App Store or Google Play. Use the app to browse, search and play music from a hand-held device, such as an iPhone/iPad or Android device, to your BeoSound Essence.

¹* BeoSound Essence Remote may have to be purchased separately.

²* If you no longer want BeoSound Essence to be open for Bluetooth pairing, you can change this using the BeoSetup App.

You can connect multiple sources to your BeoSound Essence, either using the connection panel or wirelessly through your network. However, only one source can be active at a time.

A ~ Mains supply

Use the enclosed mains cord only.

B ⚙ Network setup button

To set up a wireless connection to a new network, press the network setup button and wait for the network status indicator to flash orange, see page 5.

C 📶 Network status indicator

- Off: Product is switched off.
- **White (flashing)**: Product is starting up.
- **White (solid)**: Connected to your network. The wireless signal strength is strong.
- **Orange (solid)**: Connected to your network. The wireless signal strength is poor. Move BeoSound Essence closer to your router.
- **Orange (flashing)**: In network setup mode, see page 4.
- **Red (solid)**: Connected to your network. The wireless signal strength is very poor.
- **Red (flashing)**: Searches for a wireless network.

D 🌐 ETHERNET

Ethernet socket for a wired connection. No setup is required.

Connections

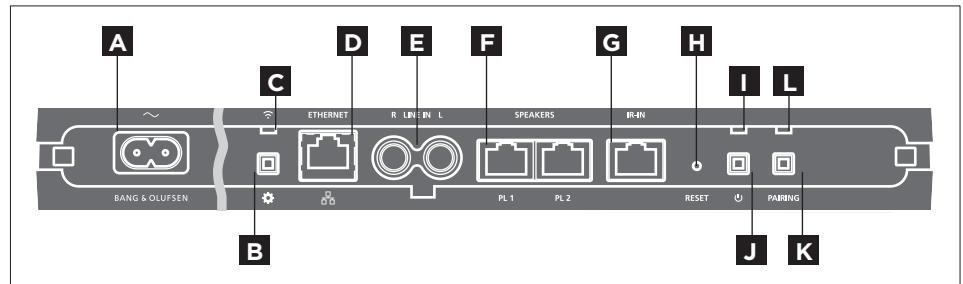

E LINE IN (R/L)

Phono sockets for connection of external audio sources, for example, an MP3 player or a computer.

F SPEAKERS (PL 1/PL 2)

Speaker sockets for connection of Bang & Olufsen speakers. To connect BeoSound Essence to an existing Bang & Olufsen setup, contact your Bang & Olufsen retailer.

G IR-IN

IR socket for connection of an optional IR-receiver.

H RESET

To return to factory settings, you can reset your BeoSound Essence.

- > Use a small pin, such as a straightened paper clip to press and hold the RESET button for 10 seconds until the product indicator flashes red shortly.

- > BeoSound Essence restarts automatically and is reset to factory settings.

I Product indicator

- Off: Product is in network standby.
- **Green (flashing)**: Product is starting up.
- **Green (solid)**: The indicator is solid green during playback, when BeoSound Essence switches on, and when using BeoSound Essence Remote. When muted or paused, the indicator is also solid green.
- **Red (flashing)**: A software update is in progress during which the connected speakers cannot play. Do not disconnect from the mains.

J ⏻ Power off/network standby

When in network standby, press the ⏻ button to switch BeoSound Essence off. Press again to switch BeoSound Essence back to network standby.

K PAIRING

To use your BeoSound Essence Remote, it must be paired to your BeoSound Essence, see page 8.

L Pairing status indicator

- Blue (flashing): Product is in pairing mode.
- Blue (solid): A remote control is paired.
- Red (solid): A pairing has failed. Make sure that your BeoSound Essence is within range of your BeoSound Essence Remote.

Cable cover

Run cables using the cable cover. Ensure that cables are not placed in front of the buttons. To release the cable cover, press on both sides, see page 5.

Wall mounting

Use the cable cover for mounting on the wall, see page 11.

To set up BeoSound Essence in a wireless network via your computer, see the Frequently Asked Questions (FAQ) section on www.bang-olufsen.com/faq for more information.

Make sure the cable connection between the product and the router does not exit the building to avoid contact with high voltage.

Technical specifications, features and the use thereof are subject to change without notice.

IR-receiver

Optional IR-receiver to operate your BeoSound Essence with BeoRemote One. For remote control operation, see the guide for BeoRemote One.

Contact your Bang & Olufsen retailer for more information.

For more information, see the Frequently Asked Questions (FAQ) section on www.bang-olufsen.com/faq.

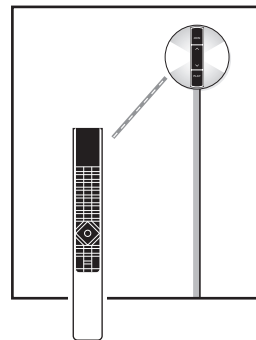
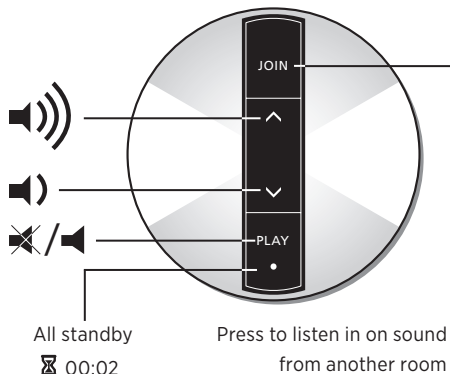

Browse and select from your digital music collection directly from your hand-held device or start playback with BeoSound Essence Remote.*¹

When connected to a network, BeoSound Essence is continuously ready to play music. The device from which you stream music, for example a computer or a hand-held device, must be connected to the same network. Bluetooth and line-in does not require a network to play music on BeoSound Essence.

When BeoSound Essence is set up in a network, you can use the BeoSetup App to change different settings. For example, you can change the name of BeoSound Essence appearing on your device, or change the maximum speaker volume level. For more information on BeoSetup App, see www.bang-olufsen.com/beosetup.

¹* BeoSound Essence Remote may have to be purchased separately.

²* AirPlay can be used with iPhone, iPad, and iPod touch with iOS 4.3.3 or later, Mac with OS X Mountain Lion, and Mac and PC with iTunes 10.2.2 or later.



Daily use

Playback sources

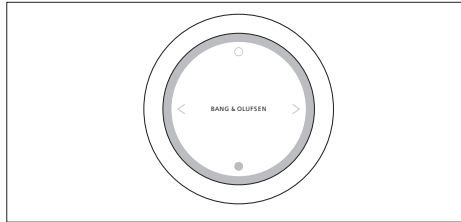
Select a specific music source using BeoMusic App or select music favourites using BeoSound Essence Remote.



Pair your BeoSound Essence with up to three remote controls.

Press the  button on BeoSound Essence Remote to start playback or unmute. Press again to switch between available music sources. Press the  button to pause or mute. Turn the wheel to adjust volume. BeoSound Essence will go to standby after approx. 20 minutes of silence.

When you switch on a source, it may take a couple of seconds before sound is heard in the connected speakers.

Internet radio

If you have a TuneIn account, you can listen to internet radio stations from all over the world. Start streaming from the list of favourite radio stations with BeoSound Essence Remote or your BeoMusic App. Enter your

credentials in BeoSetup App and use BeoMusic App to browse and edit in your favourites list.

Music services

Your BeoSound Essence supports Spotify Connect[®], Deezer and QPlay[®]. Enter your credentials to the accounts in BeoSetup App and use BeoMusic App to select the music services and stream music. See the Frequently Asked Questions (FAQ) section on www.bang-olufsen.com/faq for more information.

Bluetooth

You can use Bluetooth to stream from any music source or directly from your hand-held device. Connect your device to the BeoSound Essence via Bluetooth (see page 9).

AirPlay[®] or media servers

Connect BeoSound Essence to your network and use an AirPlay^{®2} app to stream from your hand-held device or computer to BeoSound Essence. Press the  icon on your device and select 'BeoSound Essence_xxxxxxx' in the list. You can also use your BeoMusic App to stream from digital sources, such as media servers, to BeoSound Essence.

Google Cast™



With Google Cast built into BeoSound Essence, you can easily cast music to the product, just tap the Cast button from your favorite mobile music apps to instantly start playing on the speakers. Then control

the speakers right from your phone – search, play, pause, and turn up the volume – anywhere in the house.*¹

Line-in

Connect a source via line-in and use the connected equipment's operation panel. If you stop playback, BeoSound Essence will go to standby after 3 minutes. If another source is selected, line-in will stop playing.

BeoLink

Use the BeoMusic App to join and operate BeoLink sources being played in your network. While a source is playing, you can also use the BeoSound Essence Remote to join the music, press the  button to join. If several sources are playing, press the  button to switch between them. For more information, see www.bang-olufsen.com/beolink.

Software update

In order to ensure that your product has the latest features and improvements, automatic system software updates are enabled by default, and this is the recommended setting. You may change this at any time in the UPDATE PRODUCT SOFTWARE menu using the BeoSetup App. During a software update, both the network indicator and product indicator flash red and the connected speakers cannot play. Do not disconnect from the mains. A stable Internet connection is required and the wireless network signal strength must be strong.

Log information

To help us improve our range of available products and services offered to you, we may request certain information from your product about its performance and usage patterns. The information will at all times be provided on an anonymous basis only. You can at any time easily disable this function in the STATUS menu using the BeoSetup App.

Cleaning

Wipe dust off the surfaces using a dry, soft cloth. Do not use liquid cleaners or aerosol cleaners. To remove stains or dirt, use a soft, damp cloth and a solution of water and mild detergent, such as washing-up liquid.

Ventilation

Leave enough space around the product for adequate ventilation.

¹ To use Google Cast, the feature must be enabled. If not enabled during first-time setup, use the BeoSetup App, enter 'YOUR CONTENT' – 'GOOGLE CAST' to enable or disable the feature.*

For information about which devices your BeoSound Essence supports, ask your Bang & Olufsen retailer or see www.bang-olufsen.com.

Illustrationer på side 5-10.

- 1** Afmonter kabelskjuleren på BeoSound Essence. Før derefter kablerne gennem kabelskjuleren.
- 2** Tilslut dine højttalere til højttalerstikkene mærket med "PL 1" og "PL 2" på BeoSound Essence.
- 3** Slut BeoSound Essence til lysnettet.
- 4** Netværksindikatoren blinker hvidt. Vent, indtil netværksindikatoren blinker orange, og du hører et lydssignal.

Opsætning ved hjælp af iOS ≥ 7.0

- 5** Vælg "Indstillinger" på din iOS-enhed, vælg derefter "Wi-Fi", og vælg så dit hjemmenetværk. Gå ind på menuen "OPSÆTNING AF NY AIRPLAY-HØJTALER", og vælg "BeoSound Essence_xxxxxxx".
- 6** Når menuen "Opsætning af AirPlay" vises, skal du trykke på "Næste". Netværksindikatoren blinker hvidt. Når den holder op med at blinke og konstant lyser hvidt, betyder det, at din BeoSound Essence er sluttet til netværket. Når der vises en meddelelse om, at opsætningen er afsluttet, skal du trykke på "OK".

Opsætning

Opsætning ved hjælp af Android /iOS < 7.0

- 5** Aktivér Wi-Fi på din iOS- eller Android-enhed. Vælg "BeoSound Essence_xxxxxxx" som dit trådløse netværk. Download BeoSetup App fra App Store eller Google Play.
- 6** Åbn BeoSetup App, og vælg "BeoSound Essence_xxxxxxx" under "PRODUKTER PÅ DIT NETVÆRK". Vælg derefter "OK" for at acceptere automatiske softwareopdateringer og logoplysninger.
- 7** Vælg menuen "NETVÆRK", og vælg dit hjemmenetværk i rullelisten "Netværksnavn (SSID)". Indtast adgangskoden til netværket, hvis du bliver bedt om det. Tryk derefter på "GEM ÆNDRINGER", og luk appen. Følg anvisningerne på skærmen, og luk derefter appen. Netværksindikatoren blinker hvidt. Når den holder op med at blinke og konstant lyser hvidt, betyder det, at din BeoSound Essence er sluttet til netværket.

Par din BeoSound Essence fjernbetjening*1

- 8** Tryk på knappen  på BeoSound Essence fjernbetjeningen, og hold den nede i 10 sekunder. Indikatoren på fjernbetjeningen blinker grønt. Tryk derefter på knappen PAIRING på BeoSound Essence i 2 sekunder. Indikatoren for parringsstatus blinker blåt. Når du hører et lydssignal, er BeoSound Essence og BeoSound Essence fjernbetjeningen parret.

Bluetooth-parring

- 9** For at parre BeoSound Essence med din enhed skal du først aktivere Bluetooth på enheden. BeoSound Essence er altid klar til at blive parret med andre Bluetooth-enheder.*2 Find listen over tilgængelige Bluetooth-enheder, og vælg "BeoSound Essence_xxxxxxx". Vent, indtil din enhed bekræfter, at BeoSound Essence og din enhed er blevet parret.

Brug BeoMusic App

- 10** Download BeoMusic App fra App Store eller Google Play. Brug appen til at gennemse, søge efter og afspille musik fra en mobil enhed, som f. eks. en iPhone/iPad eller en Android-enhed, til din BeoSound Essence.

**1 BeoSound Essence fjernbetjeningen skal evt. købes separat.*

**2 Hvis du ikke længere ønsker, at BeoSound Essence skal være åben for Bluetooth-parring, kan du ændre dette ved hjælp af BeoSetup App.*

Du kan slutte flere kilder til BeoSound Essence enten ved hjælp af tilslutningspanelet eller trådløst via dit netværk. Der kan imidlertid kun være én kilde aktiv ad gangen.

A ~ Strømforsyning

Brug kun den medfølgende netledning.

B ⚙️ Knap til netværksopsætning

For at etablere en trådløs forbindelse til et nyt netværk skal du trykke på knappen til netværksopsætning og vente på, at netværksstatusindikatoren blinker orange, se side 5.

C 📶 Netværksstatusindikator

- Fra: Produktet er slået fra.
- Hvid (blinker): Produktet starter op.
- Hvid (lyser konstant): Sluttet til netværket. Den trådløse signalstyrke er stærk.
- Orange (lyser konstant): Sluttet til netværket. Den trådløse signalstyrke er svag. Flyt BeoSound Essence tættere på din router.
- Orange (blinker): I netværksopsætning: Se side 5.
- Rød (lyser konstant): Sluttet til netværket. Den trådløse signalstyrke er meget svag.
- Rød (blinker): Søger efter et trådløst netværk.

D 🌐 ETHERNET

Ethernet-stik til kablet forbindelse. Yderligere opsætning er ikke nødvendig.

Tilslutninger

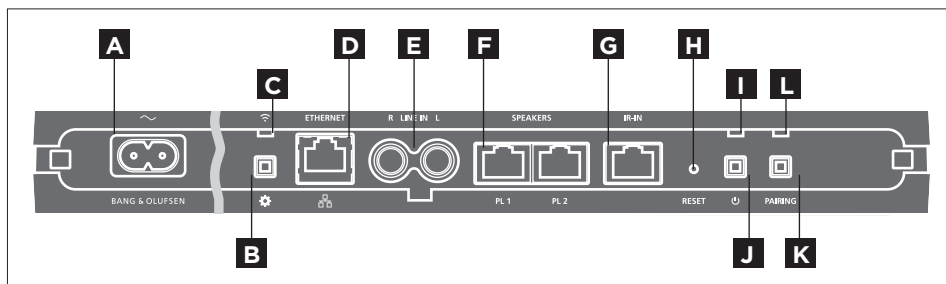

E LINE IN (R/L)

Phonostik til tilslutning af eksterne lyd-kilder, f.eks. en mp3-afspiller eller en computer.

F SPEAKERS (PL 1/PL 2)

Højttalerstik til tilslutning af Bang & Olufsen højttalere. Kontakt din Bang & Olufsen forhandler, hvis du vil slutte BeoSound Essence til en eksisterende Bang & Olufsen opsætning.

G IR IN

IR-stik til tilslutning af IR-modtager (tilbehør).

H RESET

Du kan vende tilbage til fabriksindstillingerne ved at nulstille BeoSound Essence.

- > Hold RESET-knappen nede i 10 sekunder ved hjælp af en spids genstand, f.eks. en udrettet papirclips, indtil indikatoren kort blinker rødt.

- > BeoSound Essence genstarter automatisk og er nulstillet til fabriksindstillingerne.

I Produktindikator

- Fra: Produktet er i netværksstandby.
- Grøn (blinker): Produktet starter op.
- Grøn (lyser konstant): Indikatoren lyser grønt under afspilning, når BeoSound Essence tændes, og når BeoSound Essence fjernbetjeningen anvendes. Når lyden er slået fra, eller afspilningen er sat på pause, lyser indikatoren også grønt.
- Rød (blinker): Softwaren opdateres – højttalerne kan ikke afspille lyd under opdateringen. Afbryd ikke strømmen til højttaleren.

J ⏻ Slukning/netværksstandby

For at slukke for BeoSound Essence, når den er i netværksstandby, skal du trykke på knappen ⏻. Tryk på knappen en gang til for at sætte BeoSound Essence på netværksstandby igen.

K PAIRING

Hvis du ønsker at bruge din BeoSound Essence fjernbetjening, skal den parres med din BeoSound Essence, se side 8.

L Statusindikator for parring

- **Blå (blinker):** Produktet er i parringstilstand.
 - **Blå (lyser konstant):** En fjernbetjening er parret.
 - **Rød (lyser konstant):** En parring mislykkedes.
- Kontrollér, at din BeoSound Essence er inden for rækkevidde af BeoSound Essence fjernbetjeningen.

Kabelskjuler

Brug kabelskjuleren ved føring af de nødvendige kabler. Kontrollér, at kablerne ikke anbringes foran knapperne. Tryk på begge sider af kabelskjuleren for at løsne den, se side 5.

Vægmontering

Brug kabelskjuleren ved vægmontering, se side 11.

Se Ofte stillede spørgsmål (FAQ) på www.bang-olufsen.com/faq, hvis du ønsker at sætte BeoSound Essence op i et trådløst netværk ved hjælp af en computer.

Kontrollér, at kabelforbindelsen mellem produktet og routeren bliver inde i bygningen, så den ikke kommer i kontakt med højspænding.

Tekniske specifikationer, funktioner og brugen heraf kan ændres uden varsel.

IR-modtager

IR-modtager (tilbehør) til betjening af dit BeoSound Essence med BeoRemote One. Se vejledningen til BeoRemote One for oplysninger om betjening med fjernbetjening.

Kontakt din Bang & Olufsen forhandler for yderligere oplysninger.

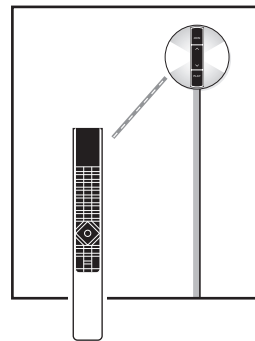
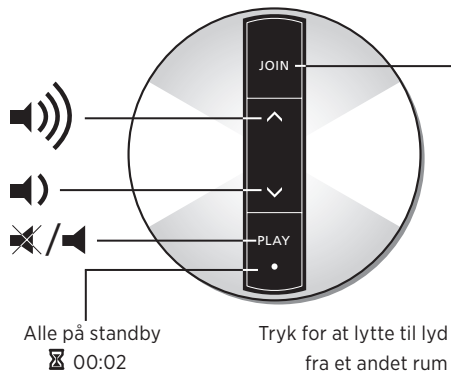

Se Ofte stillede spørgsmål (FAQ) på www.bang-olufsen.com/faq for yderligere oplysninger.

Gennemse og vælg musik fra din digitale musiksamling direkte fra din håndholdte enhed, eller start afspilning med BeoSound Essence fjernbetjeningen.*1

Når BeoSound Essence er sluttet til et netværk, kan den altid afspille musik. Den enhed, du streamer musik fra, f.eks. en computer eller en smartphone/tablet, skal være koblet på det samme netværk. Ved brug af Bluetooth og linjeindgangen (Line-in) er det ikke nødvendigt at være koblet på et netværk for at afspille musik på BeoSound Essence.

Når BeoSound Essence er sat op i et netværk, kan du bruge BeoSetup App til at ændre de forskellige indstillinger. Du kan for eksempel ændre navnet på BeoSound Essence i dit netværk eller ændre højttalernes maksimale lydstyrke. Læs mere om BeoSetup App på www.bang-olufsen.com/beosetup.

*1 BeoSound Essence fjernbetjeningen skal evt. købes separat.

*2 AirPlay kan bruges sammen med iPhone, iPad og iPod touch med iOS 4.3.3 eller nyere; Mac med OS X Mountain Lion og Mac og pc med iTunes 10.2.2 eller nyere.



Daglig brug

Afspilningskilder

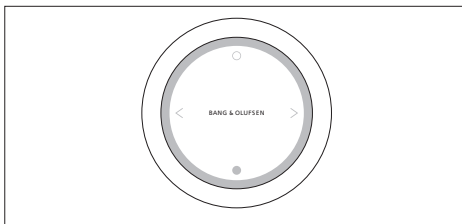
Vælg en bestemt musikkilde ved hjælp af BeoMusic App, eller vælg dine musikfavoritter ved hjælp af BeoSound Essence fjernbetjeningen.



BeoSound Essence kan parres med op til tre fjernbetjeningen.

Tryk på knappen  på BeoSound Essence fjernbetjeningen for at starte afspilningen eller slå lyden til. Tryk på knappen igen for at skifte mellem de tilgængelige musikilder. Tryk på knappen  for at sætte afspilningen på pause eller slå lyden fra. Drej på hjulet for at regulere lydstyrken. BeoSound Essence går på standby efter ca. 20 minutter uden aktivitet.

Når du tænder for en kilde, kan der gå et par sekunder, inden lyden høres i de tilsluttede højttalere.

Internetradio

Hvis du har en TuneIn-konto, kan du lytte til internetradiostationer fra hele verden. Start streamingen fra listen over dine foretrukne

radiostationer med BeoSound Essence fjernbetjeningen eller BeoMusic App. Indtast dine personlige data i BeoSetup App, og brug BeoMusic App til at browse og redigere i listen over dine favoritter.

Musiktjenester

BeoSound Essence understøtter Spotify Connect®, Deezer og QPlay®. Indtast dine personlige data til dine konti hos de forskellige tjenester i BeoSetup App, og brug BeoMusic App til at vælge musiktjenester og streamer musik. Se "Ofte stillede spørgsmål" (FAQ) på www.bang-olufsen.com/faq for flere oplysninger.

Bluetooth

Du kan bruge Bluetooth til at streamer fra enhver musikkilde eller direkte fra din håndholdte enhed. Forbind din enhed med BeoSound Essence via Bluetooth (se side 9).

AirPlay® eller medieservere

Slut BeoSound Essence til dit netværk, og brug AirPlay*2- appen til at streamer fra din smartphone/tablet eller computer til BeoSound Essence. Tryk på ikonet  på din enhed, og vælg "BeoSound Essence_ xxxxxxxx" på listen. Du kan også bruge BeoMusic App til at streamer fra digitale kilder, f.eks. medieservere, til BeoSound Essence.

Google Cast™

Med Google Cast integreret i BeoSound Essence kan du hurtigt caste musik til dit produkt. Du skal bare

tryk på Cast-ikonet i dine favorittaps, så afspiller dine højttalere musikken med det samme. Du kontrollerer musikken direkte fra telefonen og kan styre funktioner som søg, afspil og sæt på pause og regulere lydstyrken – uanset hvor du er i din bolig.*1

Linjeindgang (Line-in)

Tilslut en kilde via linjeindgangen, og brug betjeningspanelet på det tilsluttede udstyr. Hvis du afbryder afspilningen, går BeoSound Essence på standby efter 3 minutter. Hvis der vælges en anden kilde, stopper den enhed, der er tilsluttet via linjeindgangen, med at spille.

BeoLink

Brug BeoMusic App til at forbinde og styre BeoLink kilder på dit netværk. Ved afspilning af musik fra en kilde kan du også trykke på knappen  på BeoSound Essence fjernbetjeningen for at dele musikken. Hvis flere af kilderne afspiller musik, kan du trykke på knappen  for at skifte mellem dem. Læs mere på www.bang-olufsen.com/beolink.

**1 For at bruge Google Cast skal funktionen være aktiveret. Hvis den ikke er aktiveret under den første opsætning, skal du i BeoSetup App gå ind på "DIT INDHOLD" – "GOOGLE CAST" for at aktivere eller deaktivere funktionen.*

Softwareopdatering

Da vi gerne vil sikre, at dit produkt altid har de seneste funktioner og forbedringer, er automatisk softwareopdatering slået til som standard. Dette er også den anbefalede indstilling. Du kan til enhver tid ændre dette i menuen OPDATER PRODUKTSOFTWARE ved hjælp af BeoSetup App. Ved softwareopdatering blinker både netværksindikatoren og produktindikatoren rødt. De tilsluttede højttalere kan ikke afspille lyd under opdateringen. Undlad at afbryde strømmen under opdateringen. Dette kræver en stabil internetforbindelse, så signalstyrken for det trådløse netværk skal være stærk.

Logoplysninger

For at forbedre vores udbud af produkter og tjenester kan du blive bedt om bestemte oplysninger vedr. dit produkts ydeevne og din brug af produktet. Disse oplysninger videregives altid kun anonymt. Det er til enhver tid muligt at deaktivere denne funktion i menuen STATUS i BeoSetup App.

Rengøring

Tør støv af overfladerne med en tør, blød klud. Anvend ikke flydende rengøringsmidler eller spray. Pletter og snavs kan fjernes med en fugtig, blød klud og en opløsning af vand og et mildt rengøringsmiddel, f.eks. opvaskemiddel.

Ventilation

Sørg for, at der er plads nok omkring produktet til at sikre tilstrækkelig ventilation.

Kontakt din Bang & Olufsen forhandler, eller se www.bang-olufsen.dk for oplysninger om, hvilke enheder BeoSound Essence understøtter.

Illustrationer på sidorna 5-10.

- 1** Ta bort kabellocket på BeoSound Essence. För sedan kablarna genom locket.
- 2** Anslut högtalarna till uttagen märkta "PL 1" och "PL 2" på BeoSound Essence.
- 3** Anslut BeoSound Essence till elnätet.
- 4** Nätverksindikatorn blinkar vitt. Vänta tills nätverksindikatorn blinkar orange och en ljudsignal hörs.

Konfiguration med iOS ≥ 7.0

- 5** På din iOS-enhet väljer du "Settings [Inställningar]", sedan "Wi-Fi" och sedan väljer du ditt hemnätverk. I menyn "SET UP NEW AIRPLAY SPEAKER [KONFIGURERA NY AIRPLAY-HÖGTALARE]" väljer du "BeoSound Essence_ xxxxxxxx".
- 6** När menyn "AirPlay Setup [Konfiguration av AirPlay]" visas trycker du på "Next [Nästa]". Nätverksindikatorn blinkar vitt. När den lyser med ett fast vitt sken är BeoSound Essence ansluten till nätverket. När menyn "Setup Complete [Konfigurationen avslutad]" visas trycker du på "Done [Klar]".

Konfiguration

Konfiguration med Android /iOS < 7.0

- 5** Aktivera Wi-Fi på din Android- eller iOS-enhet. Välj "BeoSound Essence_ xxxxxxxx" som trådlöst nätverk. Ladda ner BeoSetup App från App Store eller Google Play.
- 6** Öppna BeoSetup App och välj "BeoSound Essence_ xxxxxxxx" under "HITTADE PRODUKTER I NÄTVERKET" och välj "OK" för att acceptera automatiska programuppdateringar samt inloggningsinformation.
- 7** Välj menyn "NÄTVERK" och välj ditt hemnätverk från listrutan "Namn på nätverk (SSID)". Ange lösenordet till nätverket om det krävs. Tryck sedan på "TILLÄMPA ÄNDRINGAR" och stäng appen. Följ övriga instruktioner på skärmen och stäng sedan appen. Nätverksindikatorn blinkar vitt. När den lyser med ett fast vitt sken är BeoSound Essence ansluten till nätverket.

Parkoppla BeoSound Essence Remote*1

- 8** Håll knappen  på BeoSound Essence Remote nedtryckt i 10 sekunder. Indikatorlampan på fjärrkontrollen blinkar grönt. Håll knappen "PAIRING" på BeoSound Essence nedtryckt i 2 sekunder. Indikatorlampan för parkoppling blinkar blått. När du hör en ljudsignal har BeoSound Essence och BeoSound Essence Remote parkopplats.

Bluetooth-parkoppling

- 9** För att parkoppla BeoSound Essence med din enhet aktiverar du Bluetooth på enheten. BeoSound Essence är alltid redo för parkoppling med andra Bluetooth-enheter.*2 Hitta listan med Bluetooth-enheter och välj "BeoSound Essence_ xxxxxxxx". Vänta tills enheten har bekräftat att BeoSound Essence och din enhet har parkopplats.

Använda BeoMusic App

- 10** Ladda ner BeoMusic App från App Store eller Google Play. Använd appen för att bläddra, söka och spela upp musik från en handhållen enhet, t.ex. en iPhone/iPad- eller Android-enhet med BeoSound Essence.

*1 BeoSound Essence Remote måste kanske köpas separat.

*2 Om du inte längre vill att BeoSound Essence ska vara redo för parkoppling, kan du ändra det med BeoSetup App.

Du kan ansluta flera källor till din BeoSound Essence med hjälp av anslutningspanelen eller trådlöst via nätverket. Endast en källa åt gången kan vara aktiv.

A ~ Eluttag

Använd enbart den medföljande nätsladden.

B ⚙️ Konfigurera nätverk

För att konfigurera en trådlös anslutning till ett nytt nätverk trycker du på nätverkets konfigurationsknapp och väntar på att nätverkets statusindikator blinkar orange, se sidan 5.

C 📶 Statusindikator för nätverk

- Av: Produkten är avstängd.
- Vit (blinkande): Produkten startar.
- Vit (fast sken): Ansluten till ditt nätverk. Den trådlösa signalstyrkan är stark.
- Orange (fast sken): Ansluten till ditt nätverk. Den trådlösa signalen är svag. Flytta BeoSound Essence närmare din router.
- Orange (blinkande): Under konfigurering av nätverk, se sidan 5.
- Röd (fast sken): Ansluten till ditt nätverk. Den trådlösa signalen är mycket svag.
- Röd (blinkande): Söker efter ett trådlöst nätverk.

D 🌐 ETHERNET

Ethernet-uttag för fast anslutning. Ingen konfiguration krävs.

Anslutningar

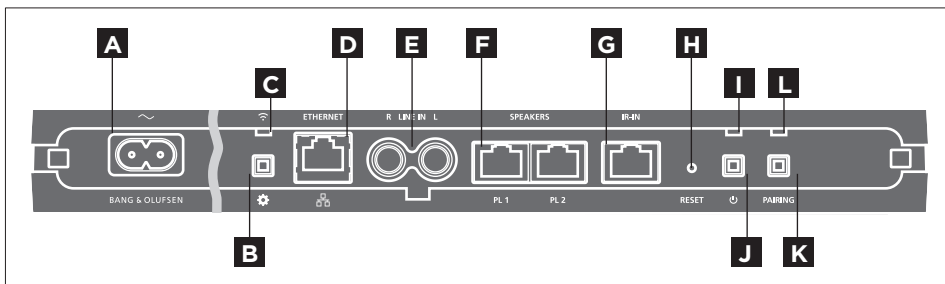

E LINE IN (R/L)

Phono-uttag för anslutning av externa ljudkällor, t.ex. en MP3-spelare eller en dator.

F SPEAKERS (PL 1/PL 2)

Högtalaruttag för anslutning av högtalare från Bang & Olufsen. Om du vill ansluta BeoSound Essence till ett befintligt Bang & Olufsen-system kan du kontakta din Bang & Olufsen-återförsäljare.

G IR-IN

IR-uttag för anslutning av en extra IR-mottagare.

H RESET

Om vill återgå till fabriksinställningarna kan du återställa BeoSound Essence.

- > Använd ett litet stift, t.ex. ett uträdat gem, för att trycka in och hålla ner RESET-knappen i 10 sekunder tills produktens indikatorlampa snabbt blinkar rött ett ögonblick.

- > BeoSound Essence startas om automatiskt och fabriksinställningarna återställs.

I Produktindikator

- Av: Produktens nätverk är i standby-läge
- Grön (blinkande): Produkten startar.
- Grön (fast sken): Indikatorlampan lyser med fast grönt sken under uppspelning, när BeoSound Essence startar och när du använder BeoSound Essence Remote. När ljudet är avstängt eller pausat lyser indikatorlampan också med fast grönt sken.
- Röd (blinkande): En programuppdatering pågår under vilken de anslutna högtalarna inte kan spela upp ljud. Dra inte ur kontakten ur vägguttaget.

J ⏻ Avstängning/nätverk i standby-läge

När nätverket är i standby-läge trycker du på knappen ⏻ för att stänga av BeoSound Essence. Tryck en gång till för att koppla BeoSound Essence tillbaka till nätverkets standby-läge igen.

K PAIRING

För att använda din BeoSound Essence Remote måste den parkopplas med din BeoSound Essence, se sidan 8.

L Statusindikator för parkoppling

- Blå (blinkande): Produkten är i läget för parkoppling.
- Blå (fast sken): En fjärrkontroll är parkopplad.
- Röd (fast sken): En parkoppling har misslyckats.
Se till att din BeoSound Essence är inom räckhåll för din BeoSound Essence Remote.

Kabelhölje

Använd kabellocket när du drar kablar. Se till att kablar inte är placerade framför knapparna. För att lossa kabellocket trycker du på båda sidor, se sidan 5.

Väggmontering

Använd kabelhöljet för montering på vägg, se sidan 11.

För att konfigurera BeoSound Essence för ett trådlöst nätverk via din dator, se avsnittet med vanliga frågor och svar (FAQ) på www.bang-olufsen.com/faq för mer information.

Se till att kabelanslutningen mellan produkten och routern inte går utanför byggnaden, för att undvika kontakt med högspänningsledningar.

Med förbehåll för ändringar av tekniska specifikationer, funktioner och deras användning.

IR-mottagare

Extra IR-mottagare för att styra din BeoSound Essence med BeoRemote One. Information om styrning av fjärrkontroll finns i handledningen för BeoRemote One.

Kontakta din Bang & Olufsen-återförsäljare för mer information.

Se avsnittet med vanliga frågor och svar (FAQ) på www.bang-olufsen.com/faq för mer information.

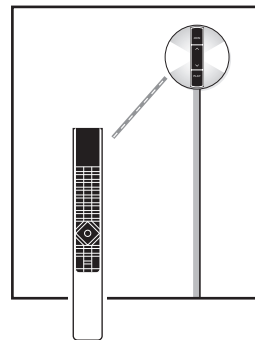
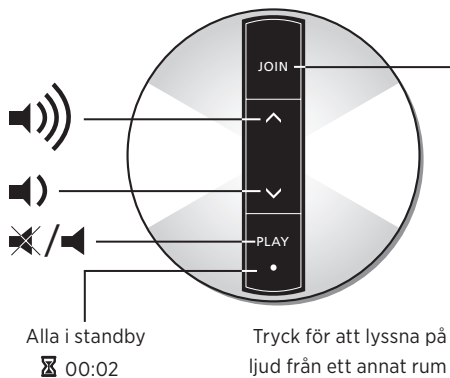

Daglig användning

Bläddra och välj från din digitala musiksamling direkt från din handhållna enhet eller starta uppspelningen med BeoSound Essence Remote.*1

När BeoSound Essence är ansluten till ett nätverk är den redo att spela upp musik. Den enhet som du direktuppspelar musik ifrån, t.ex. en dator eller en handhållen enhet, måste vara ansluten till samma nätverk. Bluetooth och line-in kräver inte ett nätverk för att spela musik på BeoSound Essence.

När BeoSound Essence är konfigurerat för ett nätverk kan du använda BeoSetup App för att ändra olika inställningar. Du kan t.ex. ändra namnet på BeoSound Essence som visas i din enhet, eller ändra högtalarnas högsta ljudvolym. Mer information om BeoSetup App finns på www.bang-olufsen.com/beosetup.

*1 BeoSound Essence Remote måste kanske köpas separat.



*2 AirPlay kan användas med iPhone, iPad och iPod touch med iOS 4.3.3 eller senare, Mac med OS X Mountain Lion, samt Mac och PC med iTunes 10.2.2 eller senare.

Uppspelningskällor

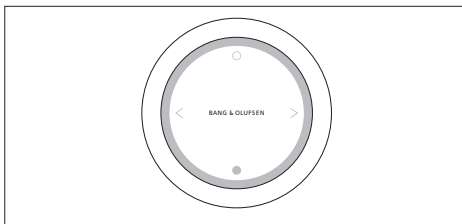
Välj en viss musikkälla med BeoMusic App eller välj musikfavoriter med BeoSound Essence Remote.



Parkoppla BeoSound Essence med upp till tre fjärrkontroller.

Tryck på knappen  på BeoSound Essence Remote för att starta uppspelningen eller sätta på ljudet. Tryck en gång till för att växla mellan tillgängliga musikkällor. Tryck på knappen  för att pausa eller stänga av ljudet. Vrid på hjulet för att reglera volymen. BeoSound Essence växlar till standby-läge efter cirka 20 minuters tystnad.

När du slår på en källa kan det dröja några sekunder innan ljudet hörs i de anslutna högtalarna.

Webbradio

Om du har ett TuneIn-konto kan du lyssna på webbradio från hela världen. Starta streaming från listan med favoritradiostationer med BeoSound Essence Remote eller BeoMusic App. Ange dina

inloggningsuppgifter i BeoSetup App och använd BeoMusic App för att bläddra och redigera din lista med favoriter.

Musiktjänster

BeoSound Essence stöder Spotify Connect®, Deezer och QPlay®. Ange inloggningsuppgifterna till kontona i BeoSetup App och använd BeoMusic App för att välja musiktjänster och streama musik. Se avsnittet med vanliga frågor och svar (FAQ) på www.bang-olufsen.com/faq för mer information.

Bluetooth

Du kan använda Bluetooth för att streama från en musikkälla eller direkt från din handhållna enhet. Anslut enheten till BeoSound Essence via Bluetooth (se sidan 9).

AirPlay® eller mediaservrar

Anslut BeoSound Essence till ditt nätverk och använd en AirPlay*2-app för att spela upp musik direkt från din handhållna enhet eller dator till BeoSound Essence. Tryck på ikonen  på enheten och välj sedan "BeoSound Essence_xxxxxxx" i listan. Du kan också använda BeoMusic App för att streama från digitala källor, t.ex. mediaservrar, till BeoSound Essence.

Google Cast™



Google Cast är inbyggt i BeoSound Essence, vilket gör att du enkelt kan casta musik till produkten. Du klickar bara på Google Cast-ikonen i någon av dina

favoritmusikappar i mobilen så börjar musiken direkt spelas upp i högtalarna. Sedan kan du styra högtalarna direkt från din telefon – sök, spela, pausa och höj och sänk volymen – var som helst i bostaden.*1

Line-in

Anslut en källa via line-in och använd den anslutna utrustningens kontrollpanel. Om du stoppar uppspelningen kommer BeoSound Essence att gå till standby-läge efter 3 minuter. Om en annan källa väljs kommer line-in att sluta spela.

BeoLink

Använd BeoMusic App för att ansluta och använda BeoLink-källor i nätverket. När musik spelas från en källa kan du använda BeoSound Essence Remote för att ansluta musiken. Tryck på knappen  för att ansluta. Om musik spelas från flera källor trycker du på knappen  för att växla mellan dem. Mer information finns på www.bang-olufsen.com/beolink.

Uppdatering av programvara

För att säkerställa att produkten alltid har de senaste funktionerna och förbättringarna aktiveras som standard automatiska uppdateringar av systemprogramvaran och det är den inställningen som rekommenderas. Du kan när som helst ändra inställningen på menyn UPPDATERA PRODUKTENS PROGRAMVARA med hjälp av BeoSetup App. Under uppdatering av programvaran blinkar både nätverksindikatorn och produktens statusindikator rött, och de anslutna högtalarna fungerar inte. Dra inte ur kontakten ur vägguttaget. En stabil internetanslutning krävs och det trådlösa nätverkets signalstyrka måste vara stark.

Logga information

Vi kan begära viss information från din produkt om dess prestanda och användningsmönster för att hjälpa oss att förbättra vårt sortiment av tillgängliga produkter och tjänster som erbjuds. Informationen ska alltid lämnas anonymt. Du kan när som helst enkelt avaktivera denna funktion i menyn STATUS med hjälp av BeoSetup App.

Rengöring

Rengör dammiga ytor med en mjuk och torr trasa. Använd inte flytande rengöringsmedel eller rengöringssprayer. Ta bort fläckar eller smuts genom att använda en mjuk och fuktig trasa och en vattenlösning med mildt rengöringsmedel, t.ex. diskmedel.

Ventilation

Lämna tillräckligt med utrymme runt produkten för ventilationens skull.

**1 För att du ska kunna använda Google Cast, måste funktionen ha aktiverats. Om den inte har aktiverats i samband med den första inställningen, använd BeoSetup App och ange "DITT INNEHÅLL" – "GOOGLE CAST" för att aktivera eller avaktivera funktionen.*

För information om vilka enheter som din BeoSound Essence stöder kan du kontakta din Bang & Olufsen-återförsäljare eller se www.bang-olufsen.com.

Ilustracje na str. 5-10.

1 Zdejmij pokrywę przewodów urządzenia BeoSound Essence. Następnie poprowadź kable przez pokrywę.

2 Podłącz głośniki do gniazd oznaczonych symbolami „PL 1” i „PL 2” na urządzeniu BeoSound Essence.

3 Podłącz urządzenie BeoSound Essence do źródła zasilania.

4 Wskaźnik sieci zacznie migać na biało. Poczekać, aż wskaźnik sieci zacznie migać na pomarańczowo i zostanie wyemitowane potwierdzenie dźwiękowe.

Konfiguracja przy użyciu systemu iOS ≥ 7.0

5 W urządzeniu iOS wybierz opcję „Settings” (Ustawienia), a następnie „Wi-Fi” i wybierz swoją sieć domową. W menu „SET UP NEW AIRPLAY SPEAKER” (Skonfiguruj nowy głośnik AirPlay) wybierz opcję „BeoSound Essence_xxxxxxx”.

6 Po wyświetleniu menu „AirPlay Setup” (Konfiguracja AirPlay) naciśnij przycisk „Next” (Dalej). Wskaźnik sieci zacznie migać na biało. Gdy zaświeci na biało w sposób ciągły, oznacza to,

Konfiguracja

że urządzenie BeoSound Essence jest podłączone do sieci. Po wyświetleniu menu „Setup Complete” (Konfiguracja zakończona) naciśnij przycisk „Done” (Gotowe).

Konfiguracja przy użyciu systemu Android /iOS < 7.0

5 Włącz funkcję Wi-Fi w urządzeniu iOS lub Android. Wybierz „BeoSound Essence_xxxxxxx” jako sieć bezprzewodową. Pobierz aplikację BeoSetup z serwisu App Store lub Google Play.

6 Uruchom aplikację BeoSetup, wybierz opcję „BeoSound Essence_xxxxxxx” w obszarze „PRODUCTS FOUND ON YOUR NETWORK” (Urządzenia znalezione w sieci), a następnie wybierz opcję „OK”, aby zaakceptować automatyczne aktualizacje oprogramowania oraz informacje dziennika.

7 Wybierz menu „NETWORK” (Sieć), a następnie wybierz swoją sieć domową z listy rozwijanej „Network name (SSID)” (Nazwa sieci (SSID)). W razie potrzeby wprowadź hasło sieciowe. Następnie naciśnij przycisk „APPLY CHANGES” (Zastosuj zmiany) i zamknij aplikację. Postępuj zgodnie z dalszymi instrukcjami wyświetlanymi na ekranie, a następnie zamknij aplikację. Wskaźnik sieci zacznie migać na biało. Gdy zaświeci na biało w sposób ciągły, oznacza to, że urządzenie BeoSound Essence jest podłączone do sieci.

Parowanie pilota BeoSound Essence^{*1}

8 Naciśnij i przytrzymaj przez 10 sekund przycisk  na pilocie BeoSound Essence. Wskaźnik na pilocie zacznie migać na zielono. Naciśnij i przytrzymaj przez 2 sekundy przycisk PAIRING (Parowanie) na urządzeniu BeoSound Essence. Wskaźnik stanu parowania zacznie migać na niebiesko. Po wyemitowaniu potwierdzenia dźwiękowego urządzenie BeoSound Essence jest sparowane z pilotem BeoSound Essence.

Parowanie Bluetooth

9 Aby sparować urządzenie BeoSound Essence z posiadanym urządzeniem, włącz funkcję Bluetooth na urządzeniu. Urządzenie BeoSound Essence jest zawsze dostępne do parowania z innymi urządzeniami Bluetooth.^{*2} Znajdź listę urządzeń Bluetooth i wybierz opcję „BeoSound Essence_xxxxxxx”. Poczekać na potwierdzenie sparowania swojego urządzenia z urządzeniem BeoSound Essence.

Korzystanie z aplikacji BeoMusic

10 Pobierz aplikację BeoMusic z serwisu App Store lub Google Play. Aplikacja umożliwia przeglądanie, wyszukiwanie i odtwarzanie za pomocą urządzenia BeoSound Essence muzyki z urządzeń przenośnych, takich jak urządzenie iPhone/iPad lub Android.

^{1}Może być wymagane zakupienie pilota BeoSound Essence osobno.*

^{2}Jeśli urządzenie BeoSound Essence nie ma być dostępne do parowania Bluetooth, można zmienić to ustawienie przy użyciu aplikacji BeoSetup.*

Do BeoSound Essence można podłączyć wiele źródeł, zarówno za pośrednictwem panelu gniazd, jak i bezprzewodowo przez sieć. Jednak w danym momencie aktywne może być tylko jedno źródło.

A ~ Sieć zasilania

Używaj wyłącznie znajdującego się w zestawie przewodu zasilającego.

B ⚙️ Przycisk konfiguracji sieciowej

Aby skonfigurować połączenie bezprzewodowe z nową siecią, naciśnij przycisk konfiguracji sieci i poczekaj, aż wskaźnik stanu sieci zacznie migać na pomarańczowo. Patrz str. 5.

C 📶 Wskaźnik stanu sieci

- **Wyłączony:** Urządzenie jest wyłączone.
- **Biały (migający):** Trwa uruchamianie urządzenia.
- **Biały (ciągły):** Urządzenie jest połączone z siecią. Sygnał bezprzewodowy jest mocny.
- **Pomarańczowy (ciągły):** Urządzenie jest połączone z siecią. Sygnał bezprzewodowy jest słaby. Przenieś urządzenie BeoSound Essence bliżej routera.
- **Pomarańczowy (migający):** W trybie konfiguracji sieciowej. Patrz str. 5.
- **Czerwony (ciągły):** Urządzenie jest połączone z siecią. Sygnał bezprzewodowy jest bardzo słaby.
- **Czerwony (migający):** Trwa wyszukiwanie sieci bezprzewodowych.

Połączenia

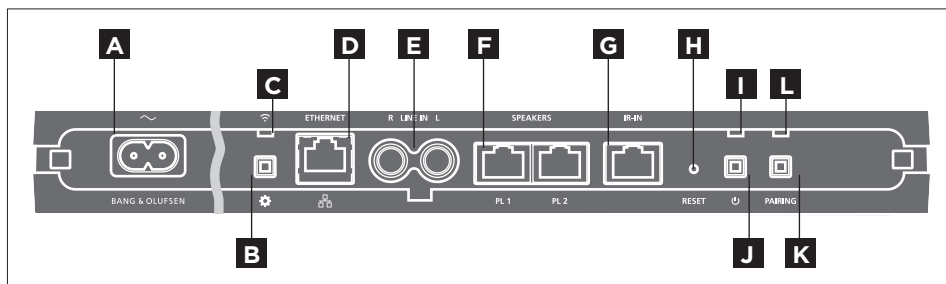

D 🌐 ETHERNET

Gniazdo Ethernet do połączeń przewodowych. Konfiguracja nie jest wymagana.

E LINE IN (R/L)

Gniazda fono do podłączenia zewnętrznych źródeł dźwięku, takich jak np. odtwarzacz MP3 albo komputer.

F SPEAKERS (PL 1/PL 2)

Gniazda głośników do podłączenia głośników Bang & Olufsen. Aby podłączyć BeoSound Essence do posiadanego sprzętu Bang & Olufsen, skontaktuj się ze sprzedawcą produktów firmy Bang & Olufsen.

G IR-IN

Gniazdo IR służące do podłączenia opcjonalnego odbiornika podczerwieni.

H RESET

Aby przywrócić ustawienia fabryczne, można zresetować BeoSound Essence.

- > Za pomocą długiego, cienkiego przedmiotu, np. wyprostowanego spinacza, naciśnij i przytrzymaj przycisk RESET przez 10 sekund, aż wskaźnik urządzenia mignie krótko na czerwono.
- > Urządzenie BeoSound Essence zostanie automatycznie uruchomione ponownie i zresetowane do ustawień fabrycznych.

I Wskaźnik urządzenia

- **Wyłączony:** Urządzenie znajduje się w trybie gotowości sieci.
- **Zielony (migający):** Trwa uruchamianie urządzenia.
- **Zielony (ciągły):** Wskaźnik świeci na zielono w sposób ciągły podczas odtwarzania, w momencie włączania urządzenia BeoSound Essence oraz podczas używania pilota BeoSound Essence.

Wskaźnik świeci na zielono w sposób ciągły także podczas wyciszenia lub wstrzymania odtwarzania.

- **Czerwony (migający):** Trwa aktualizacja oprogramowania, w jej trakcie podłączone głośniki nie mogą odtwarzać dźwięku. Nie odłączaj urządzenia od źródła zasilania.

J Wyłączanie zasilania/gotowość sieci

Naciśnięcie przycisku  w trybie gotowości sieci powoduje wyłączenie urządzenia BeoSound Essence. Ponowne naciśnięcie powoduje przełączenie urządzenia BeoSound Essence w tryb gotowości sieci.

K PAIRING

Aby można było korzystać z pilota BeoSound Essence, należy go w pierwszej kolejności sparować z BeoSound Essence. Patrz str. 8.

Odbiornik podczerwieni

Opcjonalny odbiornik podczerwieni umożliwiający obsługę urządzenia BeoSound Essence za pomocą pilota BeoRemote One. Informacje o obsłudze urządzenia za pomocą pilota można znaleźć w instrukcji BeoRemote One.

Więcej informacji można uzyskać kontaktując się z przedstawicielem firmy Bang & Olufsen.

Więcej informacji znajdziesz w sekcji najczęściej zadawanych pytań (FAQ) na stronie www.bang-olufsen.com/faq.

L Wskaźnik stanu parowania

- **Niebieski (migający):** Urządzenie znajduje się w trybie parowania.
- **Niebieski (ciągły):** Pilot został sparowany.
- **Czerwony (ciągły):** Wystąpił błąd parowania. Sprawdź, czy BeoSound Essence znajduje się w zasięgu pilota BeoSound Essence.

Ostona przewodów

Poprowadź przewody, korzystając z ostony. Przewody nie powinny być umieszczone przed przyciskami. Aby zdjąć ostonę przewodów, naciśnij ją po obu stronach. Patrz str. 5.

Montaż na ścianie

Użyj ostony przewodów do montażu urządzenia na ścianie. Patrz str. 11.

Aby skonfigurować BeoSound Essence w sieci bezprzewodowej za pośrednictwem komputera, przeczytaj często zadawane pytania (FAQ) na stronie www.bang-olufsen.com/faq.

Sprawdź, czy połączenie kablowe między produktem a routerem nie wychodzi poza budynek, aby uniknąć kontaktu z wysokim napięciem.

Producent zastrzega sobie prawo do zmiany bez powiadomienia danych technicznych urządzenia, sposobu jego obsługi oraz dostępnych w nim funkcji.

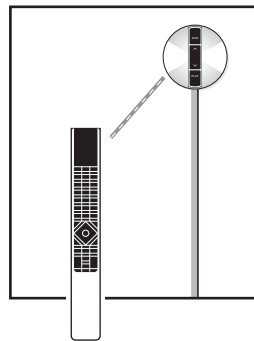
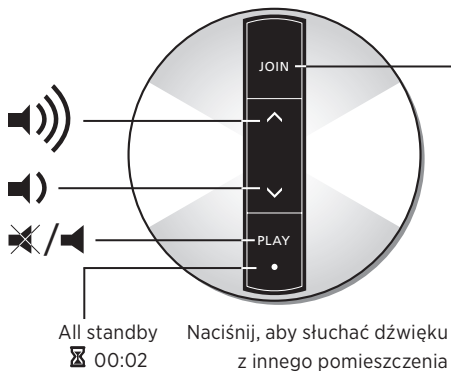

Przeglądaj i wybieraj muzykę ze swojej kolekcji cyfrowej za pośrednictwem urządzenia przenośnego albo uruchamiaj odtwarzanie pilotem.*1

Po podłączeniu do sieci BeoSound Essence jest w ciągłej gotowości do odtwarzania muzyki. Urządzenie, z którego strumieniujesz muzykę, np. komputer albo urządzenie przenośne, musi być podłączone do tej samej sieci. Do odtwarzania muzyki za pomocą urządzenia BeoSound Essence przez złącze Bluetooth lub wejście liniowe nie jest wymagane połączenie sieciowe

Kiedy urządzenie BeoSound Essence jest skonfigurowane w sieci, można użyć aplikacji BeoSetup do zmiany różnych ustawień. Można na przykład zmienić wyświetlaną nazwę urządzenia BeoSound Essence lub zmienić maksymalny poziom głośności głośników. Dodatkowe informacje dotyczące aplikacji BeoSetup można znaleźć na stronie www.bang-olufsen.com/beosetup.

*1 Możliwe jest, że wymagane jest zakupienie pilota BeoSound Essence osobno.

*2 AirPlay działa w urządzeniach iPhone, iPad i iPod touch z oprogramowaniem iOS 4.3.3 lub nowszym, w komputerach Mac z systemem OS X Mountain Lion oraz w komputerach Mac i PC z oprogramowaniem iTunes 10.2.2 lub nowszym.



Codzienne czynności

Źródła odtwarzania

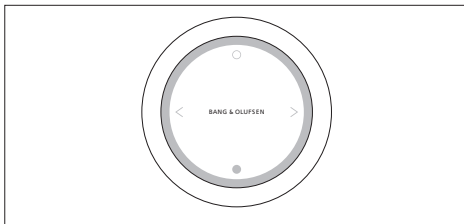
Wybierz odpowiednie źródło muzyki przy użyciu aplikacji BeoMusic lub wybierz ulubioną muzykę przy użyciu pilota BeoSound Essence.



Urządzenie BeoSound Essence można sparować z maksymalnie trzema pilotami zdalnego sterowania.

Naciśnięcie przycisku  na pilocie BeoSound Essence powoduje rozpoczęcie odtwarzania lub wyłączenie wyciszenia. Ponowne naciśnięcie powoduje przełączanie pomiędzy źródłami dźwięku. Naciśnięcie przycisku  powoduje wstrzymanie lub wyciszenie. Obracanie pokrętkiem powoduje zmianę głośności. Po około 20 minutach ciszy urządzenie BeoSound Essence przechodzi w tryb oczekiwania.

Po włączeniu źródła może upłynąć parę sekund, zanim w podłączonych głośnikach będzie słychać dźwięk.

Radio internetowe

W przypadku posiadania konta TuneIn można słuchać internetowych stacji radiowych z całego świata. Rozpocznij strumieniowanie z listy ulubionych stacji

radiowych przy użyciu pilota BeoSound Essence lub aplikacji BeoMusic. Wprowadź swoje parametry logowania w aplikacji BeoSetup i użyj aplikacji BeoMusic do przeglądania i edycji listy ulubionych.

Usługi muzyczne

Urządzenie BeoSound Essence obsługuje serwisy Spotify Connect®, Deezer oraz QPlay®. Wprowadź swoje parametry logowania w kontach aplikacji BeoSetup i użyj aplikacji BeoMusic do wyboru serwisów muzycznych oraz strumieniowania muzyki. Dodatkowe informacje można znaleźć w odpowiedziach na najczęściej zadawane pytania (FAQ) na stronie www.bang-olufsen.com/faq.

Bluetooth

Łącze Bluetooth umożliwia strumieniowanie z dowolnego źródła dźwięku lub bezpośrednio z urządzenia przenośnego. W tym celu posiadane urządzenie należy połączyć z urządzeniem BeoSound Essence z wykorzystaniem łącza Bluetooth (patrz str. 9).

AirPlay® lub serwery multimedialne

Podłącz urządzenie BeoSound Essence do sieci i użyj aplikacji AirPlay*2, aby strumieniować dźwięk z urządzenia przenośnego lub komputera do BeoSound Essence. Naciśnij ikonę  i na swoim urządzeniu, a następnie wybierz z listy pozycję „BeoSound Essence_xxxxxxx”. Aplikacja BeoMusic pozwala także strumieniować do urządzenia

BeoSound Essence dźwięk ze źródeł cyfrowych, takich jak serwery multimedialne.



Google Cast™

Zintegrowanie usługi Google Cast w urządzeniu BeoSound Essence oznacza, że możesz bez problemu przesyłać muzykę do swoich urządzeń audio. Aby rozpocząć odtwarzanie przez głośniki, wystarczy nacisnąć przycisk usługi w ulubionej muzycznej aplikacji mobilnej. Następnie możesz sterować głośnikami (wyszukiwanie, odtwarzanie, pauza i regulacja głośności) bezpośrednio z telefonu, z dowolnego miejsca w domu.*1

Wejście liniowe

Po podłączeniu źródła za pomocą wejścia liniowego można użyć panelu sterowania podłączonego urządzenia. Jeśli odtwarzanie zostanie zatrzymane, po 3 minutach urządzenie BeoSound Essence przejdzie w tryb oczekiwania. W przypadku wyboru innego źródła nastąpi zatrzymanie odtwarzania wejścia liniowego.

BeoLink

Za pomocą aplikacji BeoMusic można dołączać i obsługiwać źródła BeoLink odtwarzane w sieci. Podczas odtwarzania źródła można przy użyciu pilota BeoSound Essence dołączyć muzykę. W tym celu należy nacisnąć przycisk . W przypadku odtwarzania kilku źródeł naciśnięcie przycisku  umożliwi przełączanie źródeł. Dodatkowe

informacje można znaleźć na stronie www.bang-olufsen.com/beolink.

**1 Aby korzystać z usługi Google Cast, należy ją włączyć.*

Jeśli nie została ona włączona podczas pierwszej konfiguracji, użyj aplikacji BeoSetup i wpisz „YOUR CONTENT” – „GOOGLE CAST” (Twoja zawartość – Google Cast), aby włączyć lub wyłączyć usługę.

Aktualizacja oprogramowania

Aby zapewnić najnowsze funkcje i usprawnienia urządzenia, domyślnie włączone są automatyczne aktualizacje oprogramowania systemu. Jest to ustawienie zalecane. Można to w dowolnym momencie zmienić w menu UPDATE PRODUCT SOFTWARE (Aktualizacja oprogramowania urządzenia) przy użyciu aplikacji BeoSetup. Podczas aktualizacji oprogramowania wskaźnik sieci oraz wskaźnik urządzenia migają na czerwono, a podłączone głośniki nie odtwarzają dźwięku. Nie odłączaj urządzenia od źródła zasilania. Do tego celu niezbędne jest stabilne połączenie internetowe i mocny sygnał sieci bezprzewodowej.

Informacje dziennika

W celu usprawnienia oferowanych produktów i usług możemy prosić o pewne informacje z urządzenia dotyczące wydajności i sposobów użytkowania. Informacje będą za każdym razem przekazywane wyłącznie w sposób anonimowy. Tę funkcję można

w każdej chwili w łatwy sposób wyłączyć w menu STATUS (Stan) przy użyciu aplikacji BeoSetup.

Czyszczenie

Kurz należy ścierać z powierzchni urządzenia suchą, miękką szmatką. Nie używać środków czyszczących w płynie lub aerozolu. Silniejsze zabrudzenia należy usuwać miękką, wilgotną ściereczką i wodą z domieszką łagodnego środka czyszczącego, np. płynu do mycia naczyń.

Wentylacja

Należy pozostawić wystarczająco dużo miejsca wokół produktu, który umożliwi odpowiednią wentylację.

Informacje na temat urządzeń obsługiwanych przez BeoSound Essence można uzyskać od sprzedawcy produktów Bang & Olufsen lub na stronie www.bang-olufsen.com.

Kuvat sivuilla 5-10

- 1** Poista BeoSound Essencen johtosuojus. Vedä sitten johdot suojuksen läpi.
- 2** Kytke kaiuttimet BeoSound Essencen PL 1- ja PL 2 -liitäntöihin.
- 3** Yhdistä BeoSound Essence sähköverkkoon.
- 4** Verkon merkkivalo vilkkuu valkoisena. Odota, kunnes verkon merkkivalo vilkkuu oranssina ja laite antaa äänimerkin.

Käyttöönotto iOS-käyttöjärjestelmällä (versio 7.0 tai uudempi)

- 5** Valitse iOS-laitteesta Asetukset > Wi-Fi, ja valitse sitten kotiverkko. Valitse SET UP NEW AIRPLAY SPEAKER -valikosta BeoSound Essence_xxxxxxx.
- 6** Kun AirPlay Setup -valikko tulee näkyviin, valitse Next. Verkon merkkivalo vilkkuu valkoisena. Kun se alkaa palaa valkoisena, BeoSound Essence on yhdistetty verkkoon. Kun Setup Complete -valikko tulee näkyviin, valitse Done.

Kokoonpano

Käyttöönotto Android-käyttöjärjestelmällä tai iOS-käyttöjärjestelmällä (vanhempi kuin 7.0)

- 5** Ota käyttöön Wi-Fi Android- tai iOS-laitteessa. Valitse langaton verkko BeoSound Essence_xxxxxxx. Lataa BeoSetup-sovellus App Storesta tai Google Playsta.
- 6** Avaa BeoSetup-sovellus ja valitse PRODUCTS FOUND ON YOUR NETWORK -kohdasta BeoSound Essence_xxxxxxx. Hyväksy sitten automaattiset ohjelmistopäivitykset ja lokitiedot painamalla OK.
- 7** Valitse NETWORK-valikko ja valitse kotiverkko avattavasta Network name (SSID) -luettelosta. Syötä tarvittaessa verkon salasana. Paina sitten APPLY CHANGES ja sulje sovellus. Toimi näytön ohjeiden mukaan ja sulje sitten sovellus. Verkon merkkivalo vilkkuu valkoisena. Kun se alkaa palaa valkoisena, BeoSound Essence on yhdistetty verkkoon.

BeoSound Essence -kaukosäätimen yhdistäminen*1

- 8** Pidä BeoSound Essence -kaukosäätimen  -näppäintä painettuna 10 sekuntia. Kaukosäätimessä oleva merkkivalo vilkkuu vihreänä. Pidä BeoSound Essence -kaukosäätimen PAIRING-näppäintä painettuna 2 sekuntia. Laiteparin muodostumisen merkkivalo vilkkuu sinisenä. Kun laite antaa äänimerkin, BeoSound Essencen ja

BeoSound Essence -kaukosäätimen välille on muodostettu yhteys.

Bluetooth-parinmuodostus

- 9** Muodosta yhteys BeoSound Essencen ottamalla laitteen Bluetooth käyttöön. BeoSound Essence on aina valmiina yhteyden muodostamiseksi Bluetooth-laitteisiin.*2 Avaa Bluetooth-laiteluettelo ja valitse BeoSound Essence_xxxxxxx. Odota, kunnes laite vahvistaa, että BeoSound Essencen ja laitteen välille on muodostettu yhteys.

BeoMusic-sovelluksen käyttö

- 10** Lataa BeoMusic-sovellus App Storesta tai Google Playsta. Sovelluksen avulla voit selata ja etsiä musiikkia kannettavista laitteista, kuten iPhoneista/iPadista tai Android-laitteesta, ja toistaa sen BeoSound Essencen kautta.

**1 BeoSound Essence -kaukosäädin on ehkä ostettava erikseen.*

**2 Jos et enää halua, että BeoSound Essence on avoinna Bluetooth-parinmuodostusta varten, voit muuttaa sen BeoSetup-sovelluksella.*

Voit liittää BeoSound Essenceen useita eri lähteitä käyttämällä joko liitäntäpaneelia tai langatonta verkkoa. Aktivoituna voi kuitenkin olla vain yksi lähde kerrallaan.

A ~ Verkkovirta

Käytä vain laitteen mukana toimitettua virtajohtoa.

B ⚙️ Verkon asetuspainike

Määritä yhteys uuteen langattomaan verkkoon painamalla verkkoasetuspainiketta ja odottamalla, että verkon tilan merkkivalo alkaa vilkkua oranssina (katso sivu 5).

C 📶 Verkon tilan merkkivalo

- **Ei pala:** Laitteen virtaa ei ole kytketty.
- **Valkoinen (vilkkuva):** Laite on käynnistymässä.
- **Valkoinen (palaa jatkuvasti):** Verkkoyhteys on muodostettu. Langattoman verkon signaali on voimakas.
- **Oranssi (palaa jatkuvasti):** Verkkoyhteys on muodostettu. Langattoman verkon signaali on heikko. Siirrä BeoSound Essence lähemmäs reitintä.
- **Oranssi (vilkkuva):** Laite on verkkoasetustilassa, katso lisätietoja sivulta 5.
- **Punainen (palaa jatkuvasti):** Verkkoyhteys on muodostettu. Langattoman verkon signaali on erittäin heikko.
- **Punainen (vilkkuva):** Laite etsii langatonta verkkoa.

Liitännät

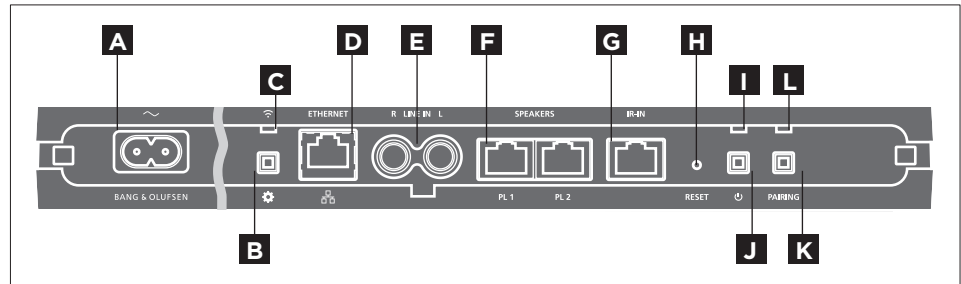

D 🌐 ETHERNET

Ethernet-liitäntä verkkojohtoa varten. Asetuksia ei tarvitse määrittää.

E LINE IN (R/L)

Ääniliitännät ulkoisen äänilähteen, kuten MP3-soittimen tai tietokoneen, kytkemiseen.

F SPEAKERS (PL 1 / PL 2)

Kaiuttimiliitännät Bang & Olufsenin kaiuttimien kytkemistä varten. Ota yhteyttä Bang & Olufsen -jälleenmyyjään, jos haluat kytkeä BeoSound Essencen nykyiseen Bang & Olufsen -kokoonpanoon.

G IR-IN

Lisävarusteena saatavan infrapunavastaanottimen IR-liitäntä.

H RESET

Voit palauttaa BeoSound Essenceen oletusasetukset nollaamalla sen.

- > Pidä RESET-painiketta painettuna kapeakärkisellä esineellä (kuten suoristetulla paperiliittimellä) 10 sekunnin ajan, kunnes laitteen merkkivalo vilkkuu nopeasti punaisena.
- > BeoSound Essence käynnistyy automaattisesti uudelleen, ja laite on nyt palautettu oletusasetuksiin.

I Laitteen merkkivalo

- **Ei pala:** Laite on valmiustilassa.
- **Vihreä (vilkkuva):** Laite on käynnistymässä.
- **Vihreä (palaa jatkuvasti):** Merkkivalo palaa jatkuvasti vihreänä toiston aikana, BeoSound Essence käynnistytessä tai BeoSound Essence -kaukosäädintä käytettäessä. Merkkivalo palaa jatkuvasti vihreänä myös, kun ääni on mykistetty tai toisto on taukotilassa.

- Punainen (vilkkuva): Ohjelmistopäivitystä asennetaan. Kytkettyjä kaiuttimia ei voida käyttää. Älä irrota laitetta verkkovirrasta.

J Virran katkaisu / valmiustilaan siirtyminen

Katkaise BeoSound Essencen virta painamalla  -näppäintä laitteen ollessa valmiustilassa. Paina uudelleen kytkeäksesi BeoSound Essencen takaisin valmiustilaan.

K LAITEPARIN MUODOSTAMINEN

Käytä BeoSound Essence -kaukosäädintä muodostamalla laitepari BeoSound Essencen kanssa, katso lisätietoja sivulta 8.

L Laiteparin tilan merkivalo

- Sininen (vilkkuva): Laitte on parinmuodostustilassa.
- Sininen (palaa jatkuvasti): Laiteparin muodostaminen epäonnistui.
- Punainen (palaa jatkuvasti): Laiteparin muodostaminen epäonnistui. Varmista, että BeoSound Essence on BeoSound Essence -kaukosäätimen kantama-alueella.

Johtosuojus

Vedä johdot johtosuojuksen kautta. Varmista, että johdot eivät jää painikkeiden eteen. Irrota johtosuojus painamalla sen kumpaakin reunaa (katso sivu 5).

Asennus seinälle

Käytä johtosuojasta tuotteen asentamiseksi seinälle, katso lisätietoja sivulta 11.

Jos haluat lisätietoja siitä, miten BeoSound Essence otetaan käyttöön langattomassa verkossa tietokoneen avulla, katso Usein kysytyjä kysymyksiä (FAQ) -osiota osoitteessa <http://www.bang-olufsen.com/faq>.

Varmista, että tuotteen ja reitittimen välinen kaapeliyhteys ei kulje rakennuksen ulkopuolella, jotta vältytään yhteydestä korkeajännitteen kanssa.

Oikeus teknisten tietojen, ominaisuuksien ja niiden käyttötapojen muutoksiin ilman ennakoilmoitusta pidätetään.

Infrapuna vastaanotin

Lisävarusteena saatava infrapuna vastaanotin, jonka avulla voit käyttää BeoSound Essenceä BeoRemote Onella. Ohjeita kauko-ohjaimen käyttöön on BeoRemote Onen käyttöohjeessa.

Pyydä lisätietoja Bang & Olufsen -jälleenmyyjältä.

Lue lisätietoja usein kysytyjen kysymysten osiosta osoitteessa www.bang-olufsen.com/faq.

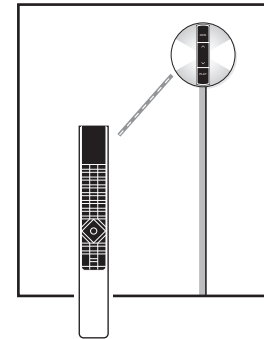
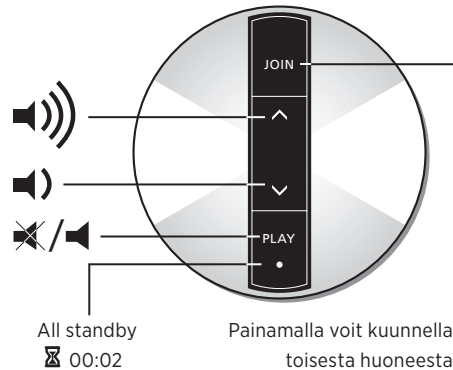

Selaa ja käytä digitaalista musiikkikokoelmaasi suoraan kannettavalta laitteeltasi tai aloita toisto BeoSound Essence -kaukosäätimellä.*1

Verkkoon kytkettynä BeoSound Essence on koko ajan valmiina toistamaan musiikkia. Musiikkia lähettävän laitteen, kuten tietokoneen tai mobiililaitteen, on oltava kytkettynä samaan verkkoon. BeoSound Essencellä voidaan toistaa musiikkia ilman verkkoyhteyttä käyttämällä Bluetoothia tai Line-in-liitäntää.

Kun BeoSound Essence on asennettu verkkoon, voit muuttaa monia asetuksia BeoSetup-sovelluksella. Voit esimerkiksi vaihtaa BeoSound Essencen nimen tai muuttaa kaiuttimien suurinta lähtötasoa. Lue lisätietoja BeoSetup-sovelluksesta osoitteesta www.bang-olufsen.com/beosetup.

*1 BeoSound Essence -kaukosäädin on ehkä ostettava erikseen.

*2 AirPlay-toimintoa voidaan käyttää iPhoneilla, iPadilla ja iPod Touchilla (iOS 4.3.3 tai uudempi), Mac-tietokoneilla (OS X Mountain Lion) sekä Mac- ja PC-tietokoneilla, joissa on iTunes 10.2.2 (tai uudempi).

Päivittäinen käyttö

Toistolähteet

Valitse tietty musiikkilähde BeoMusic-sovelluksella tai valitse suosikiksi BeoSound Essence -kaukosäätimellä.

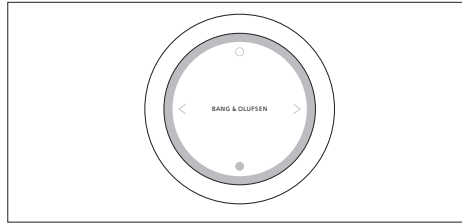

Voit yhdistää BeoSound Essencen jopa kolmeen kaukosäätimeen.

Aloita toisto (tai poista mykistys) painamalla BeoSound Essence -kaukosäätimen **O**-näppäintä. Voit vaihtaa eri musiikkilähteiden välillä painamalla näppäintä uudelleen. Kytke taukotila tai mykistys painamalla **●**-näppäintä. Säädä äänenvoimakkuutta ohjainpyörällä. BeoSound Essence siirtyy valmiustilaan noin 20 minuutin kuluttua musiikkitoiston päätyttyä.

Kun kytket lähteen käyttöön, ääni saattaa tulla kuuluviin kaiuttimista vasta muutaman sekunnin kuluttua.

Internet-radio

Jos sinulla on Tuneln-tili, voit kuunnella maailmanlaajuisia Internet-radiokanavia. Aloita toisto radiokanavien suosikkiluettelosta BeoSound Essence -kaukosäätimellä tai BeoMusic-sovelluksella. Syötä käyttäjätunnuksesi

BeoSetup-sovellukseen, ja käytä BeoMusic-sovellusta suosikkiluettelosi kappaleiden selaamiseen ja muokkaamiseen.

Musiikkipalvelut

BeoSound Essence tukee Spotify Connect[®]-, Deezer- ja QPlay[®]-palveluja. Syötä käyttäjätunnuksesi BeoSetup-sovelluksen tilitietoihin, ja käytä BeoMusic-sovellusta musiikkipalvelujen valitsemiseen ja musiikin suoratoistamiseen. Lue lisätietoja Usein kysytyistä kysymyksistä (FAQ) -osiosta osoitteesta www.bang-olufsen.com/faq.

Bluetooth

Voit suoratoistaa musiikkia mistä tahansa musiikkilähteestä tai suoraan kannettavasta laitteesta Bluetoothin kautta, kun liität laitteesi BeoSound Essencen Bluetooth-yhteydellä (katso sivu 9).

AirPlay[®] ja mediapalvelimet

Yhdistä BeoSound Essence verkkooosi ja käytä AirPlay^{®2}-sovellusta, kun suoratoistat ääntä kannettavasta laitteestasi tai tietokoneestasi BeoSound Essencen. Paina **▲**-kuvaketta laitteessasi ja valitse luettelosta BeoSound Essence_ xxxxxxxx. Voit myös käyttää BeoMusic-sovellusta musiikin suoratoistamiseksi BeoSound Essencen digitaalisista lähteistä, kuten mediapalvelimista.



Google Cast™

BeoSound Essence -järjestelmään sisältyvän Google Cast -laajennuksen avulla musiikin toistaminen laitteen kautta on helppoa: toisto kaiuttimista alkaa heti, kun napautat musiikintoiston suosikkimobiilisovelluksesi Cast-painiketta. Nyt voit hallita kaiuttimia suoraan puhelimestasi – hakea, toistaa, keskeyttää ja laittaa lujemmalle – missä päin taloa oletkin.*1

Line-in

Liitä lähde Line-in-liitäntään ja käytä laitteen omia säätimiä. BeoSound Essence siirtyy valmiustilaan 3 minuutin kuluttua toiston lopettamisen jälkeen. Line-in-lähteen toisto keskeytetään, jos toinen lähde valitaan.

BeoLink

Liitä ja käytä verkossasi olevia BeoLink-lähteitä käyttämällä BeoMusic-sovellusta. Voit liittyä myös lähteen toiston aikana painamalla BeoSound Essence -kaukosäätimen -näppäintä. Jos useita lähteitä toistetaan, voit vaihtaa niiden välillä painamalla -näppäintä. Katso lisätietoja osoitteesta www.bang-olufsen.com/beolink.

** Google Cast -toiminto on ensin otettava käyttöön. Jos toiminto ei ole käytössä ensiasennuksen yhteydessä, saat sen käyttöön valitsemalla BeoSetup-sovelluksesta "YOUR CONTENT" – "GOOGLE CAST".*

Ohjelmistopäivitys

Automaattiset ohjelmistopäivitykset varmistavat, että käytössäsi on aina uusimmat ominaisuudet ja parannukset. Tämä asetus on oletusarvoisesti käytössä, eikä sen muuttaminen ole suositeltavaa. Voit kuitenkin muuttaa asetuksen milloin tahansa BeoSetup-sovelluksen UPDATE PRODUCT SOFTWARE -valikosta. Ohjelmistopäivityksen aikana verkon merkkivalo ja tuotteen tilan merkkivalo vilkkuvat punaisena, eikä kytkettyjä kaiuttimia voida käyttää. Älä irrota laitetta verkkovirrasta. Päivitys edellyttää luotettavan Internet-yhteyden ja voimakkaan langattoman verkon signaalin.

Lokitiedot

Voimme pyytää sinulta tuotteeseen ja sen käyttöön liittyviä tietoja, joiden avulla kehitämme tuotevalikoimaamme ja palvelujamme. Antamasi tiedot käsitellään aina anonymisti. Voit poistaa tämän asetuksen käytöstä milloin tahansa BeoSetup-sovelluksen STATUS-valikosta.

Puhdistus

Pyyhi pinnoilta pöly kuivalla, pehmeällä liinalla. Älä käytä nestemäisiä puhdistusaineita tai aerosoleja. Poista liika ja tahrat pehmeällä liinalla, joka on kostutettu veden ja miedon puhdistusaineen (esim. astianpesuaineen) seoksella.

Tuuletus

Tuotteen ympärille on jätettävä tarpeeksi tilaa riittävää ilmanvaihtoa varten.

Lisätietoja BeoSound Essencen kanssa yhteensopivista laitteista saat Bang & Olufsen -jälleenmyyjältä tai osoitteesta www.bang-olufsen.com.

Einrichtung

Illustrationen auf Seite 5-10.

- 1** Entfernen Sie die BeoSound Essence Abdeckung. Führen Sie die Kabel durch die Abdeckung.
- 2** Schließen Sie die Lautsprecher an die Buchsen „PL 1“ und „PL 2“ am BeoSound Essence an.
- 3** Schließen Sie BeoSound Essence an die Stromversorgung an.
- 4** Die Netzwerk-LED blinkt weiß. Warten Sie, bis die Netzwerk-LED orange blinkt und ein Ton erklingt.

Einrichtung mit iOS ≥7.0

- 5** Wählen Sie auf dem iOS-Gerät unter „Settings“ den Menüpunkt „Wi-Fi“ und anschließend Ihr Heimnetzwerk aus. Wählen Sie im Menü „SET UP NEW AIRPLAY SPEAKER“ den Punkt „BeoSound Essence_xxxxxxxx“ aus.
- 6** Wenn die Meldung „AirPlay Setup“ eingeblendet wird, drücken Sie „Next“. Die Netzwerk-LED blinkt weiß. Anschließend leuchtet sie durchgehend weiß und die Verbindung zwischen dem BeoSound Essence und Ihrem Netzwerk ist hergestellt. Wenn die Meldung „Setup Complete“ eingeblendet wird, drücken Sie „Done“.

Einrichtung mit Android/iOS < 7.0

- 5** Aktivieren Sie Wi-Fi auf Ihrem iOS- oder Android-Gerät. Wählen Sie „BeoSound Essence_xxxxxxxx“ als drahtloses Netzwerk aus. Laden Sie die BeoSetup App aus dem App Store oder bei Google Play herunter.
- 6** Öffnen Sie die BeoSetup App und wählen Sie unter „GERÄTE IN IHREM NETZWERK“ den Punkt „BeoSound Essence_xxxxxxxx“ aus. Drücken Sie auf „OK“, um automatische Software-Aktualisierungen sowie Log-Informationen zuzulassen.
- 7** Wählen Sie im Menü „NETZWERK“ auf der Dropdownliste „Netzwerkname (SSID)“ Ihr Heimnetzwerk aus. Geben Sie ggf. Ihr Netzwerk-Kennwort ein. Drücken Sie dann auf „ÄNDERUNGEN ÜBERNEHMEN“ und schließen Sie die App. Befolgen Sie die Anweisungen auf dem Bildschirm und schließen Sie die App. Die Netzwerk-LED blinkt weiß. Anschließend leuchtet sie durchgehend weiß und die Verbindung zwischen dem BeoSound Essence und Ihrem Netzwerk ist hergestellt.

Verbindung mit der BeoSound Essence-Fernbedienung*1

- 8** Halten Sie die  Taste auf der BeoSound Essence-Fernbedienung 10 Sekunden lang gedrückt. Die Anzeige auf der Fernbedienung

blinkt grün. Halten Sie die PAIRING-Taste auf dem BeoSound Essence für 2 Sekunden gedrückt. Die Pairing-Status-LED blinkt blau. Ein Ton erklingt bei erfolgreicher Verbindung von BeoSound Essence und der BeoSound Essence-Fernbedienung.

Bluetooth-Verbindung

- 9** Für die Verbindung mit BeoSound Essence muss Bluetooth auf Ihrem Gerät aktiviert sein. BeoSound Essence befindet sich bereits im Verbindungsmodus.*2 Wählen Sie in der Bluetooth-Geräteliste „BeoSound Essence_xxxxxxxx“ aus. Warten Sie, bis Ihr Gerät die Verbindung zu BeoSound Essence bestätigt.

Benutzung der BeoMusic App

- 10** Laden Sie die BeoSetup App aus dem App Store oder bei Google Play herunter. Benutzen Sie die App, um Musik über Ihre BeoSound Essence von einem mobilen Gerät, wie z. B. iPhone/iPad oder Android zu durchsuchen und abzuspielen.

**1 Die BeoSound Essence-Fernbedienung muss separat erworben werden.*

**2 Sie können Bluetooth auf BeoSound Essence deaktivieren, indem Sie die Einstellungen in der BeoSetup App ändern.*

Sie können verschiedene Quellen an Ihr BeoSound Essence anschließen, indem Sie entweder das Anschlussfeld oder das drahtlose Netzwerk nutzen. Dabei kann jedoch immer nur eine Quelle aktiv sein.

A ~ Netzanschluss

Verwenden Sie nur das im Lieferumfang enthaltene Netzkabel.

B ⚙️ Netzwerkkonfigurationstaste

Um eine drahtlose Verbindung mit einem Netzwerk herzustellen, drücken Sie die Netzwerk-Setup-Taste und warten Sie, bis die Netzwerkstatusanzeige orange blinkt. Siehe Seite 5.

C 📶 Netzwerkstatusanzeige

- **Aus:** Das Gerät ist ausgeschaltet.
- **Weiß (blinkt):** Das Gerät wird hochgefahren.
- **Weiß (dauerhaft):** An Ihr Netzwerk angeschlossen. Das Funksignal ist stark.
- **Orange (dauerhaft):** An Ihr Netzwerk angeschlossen. Das Funksignal ist schwach. Positionieren Sie BeoSound Essence näher an Ihrem Router.
- **Orange (blinkt):** Im Netzwerkkonfigurationsmodus, siehe Seite 5.
- **Rot (dauerhaft):** An Ihr Netzwerk angeschlossen. Das Funksignal ist sehr schwach.
- **Rot (blinkt):** Sucht nach drahtlosen Netzwerken.

Anschlüsse

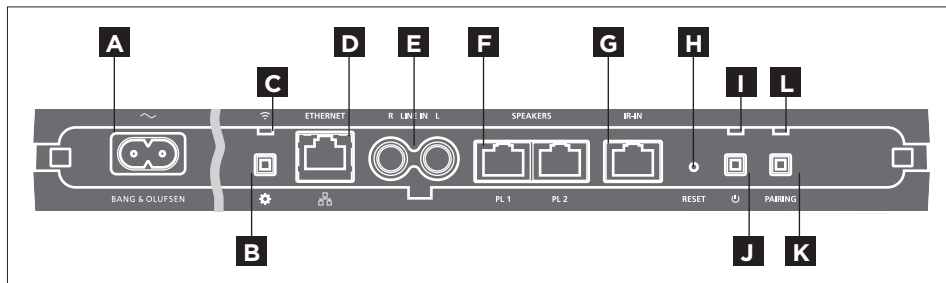

D 🌐 ETHERNET

Ethernet-Buchse für einen kabelgebundenen Anschluss. Kein Setup erforderlich.

E LINE-IN (R/L)

Phonobuchsen für den Anschluss externer Audioquellen, z. B. eines MP3-Players oder eines Computers.

F LAUTSPRECHER (PL 1 / PL 2)

Lautsprecherbuchsen für die Verbindung mit Bang & Olufsen Lautsprechern. Für den Anschluss von BeoSound Essence an eine bestehende Bang & Olufsen Konfiguration, wenden Sie sich bitte an Ihren Bang & Olufsen Fachhandelspartner.

G IR IN

IR-Buchse für den Anschluss eines optionalen IR-Empfängers

H NEUSTART

Um die Werkseinstellungen wiederherzustellen, können Sie Ihren BeoSound Essence zurücksetzen.

- > Verwenden Sie z. B. eine Büroklammer, um die RESET-Taste für 10 Sekunden gedrückt zu halten, bis die Anzeige kurz rot blinkt.
- > BeoSound Essence startet automatisch neu und ist nun auf die Werkseinstellungen zurückgesetzt.

I Geräteanzeige

- **Aus:** Das Gerät befindet sich im Netzwerk-Standby.
- **Grün (blinkend):** Das Gerät wird hochgefahren.
- **Grün (dauerhaft):** Die Anzeige leuchtet während der Wiedergabe dauerhaft grün, wenn BeoSound Essence eingeschaltet ist und die BeoSound Essence-Fernbedienung verwendet wird. Wenn das Gerät stummgeschaltet oder die Wiedergabe unterbrochen wird, leuchtet die Anzeige durchgehend grün.

- **Rot (blinkt):** Es wird eine Softwareaktualisierung durchgeführt und die angeschlossenen Lautsprecher können nicht verwendet werden. Trennen Sie das Gerät nicht vom Netz.

J ⏻ Ausgeschaltet/Netzwerk-Standby

Befindet sich das Gerät im Netzwerk-Standby, drücken Sie die ⏻ Taste, um BeoSound Essence auszuschalten. Drücken Sie die Taste erneut, um BeoSound Essence wieder in den Netzwerk-Standby-Modus zu schalten.

K PAIRING

Für die Benutzung der BeoSound Essence-Fernbedienung muss sie mit Ihrem BeoSound Essence verbunden sein. Siehe Seite 8.

L Verbindungsstatusanzeige

- **Blau (blinkt):** Das Produkt befindet sich im Verbindungsmodus.
- **Blau (dauerhaft):** Eine Fernbedienung ist verbunden.
- **Rot (dauerhaft):** Die Verbindung ist fehlgeschlagen. Stellen Sie sicher, dass sich Ihr BeoSound Essence in Reichweite Ihrer BeoSound Essence-Fernbedienung befindet.

Kabelabdeckung

Verlegen Sie die Kabel mithilfe der Kabelabdeckung. Stellen Sie sicher, dass keine Kabel direkt vor den Tasten verlaufen. Um die Kabelabdeckung zu lösen, drücken Sie auf beiden Seiten. Siehe Seite 5.

Wandmontage

Verwenden Sie die Kabelabdeckung für die Montage an der Wand. Siehe Seite 11.

Im Abschnitt „Häufig gestellte Fragen“ (FAQ) auf www.bang-olufsen.com/faq erhalten Sie weitere Informationen zur Einrichtung Ihres BeoSound Essence in einem drahtlosen Netzwerk über Ihren Computer.

Um den Kontakt mit Starkstrom zu vermeiden, stellen Sie sicher, dass die Kabelverbindung zwischen dem Gerät und dem Router nicht das Gebäude verlässt.

Technische Spezifikationen, Merkmale und deren Benutzung können ohne Vorankündigung geändert werden.

IR-Empfänger

Optionaler IR-Empfänger zur Bedienung Ihres BeoSound Essence mit der BeoRemote One. Hinweise zur Verwendung der Fernbedienung finden Sie in der Bedienungsanleitung für die BeoRemote One.

Näheres erfahren Sie von Ihrem Bang & Olufsen Fachhändler.

Weiterführende Informationen finden Sie im Abschnitt „Häufig gestellte Fragen“ (FAQ) auf www.bang-olufsen.com/faq.

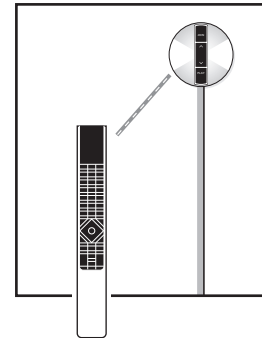
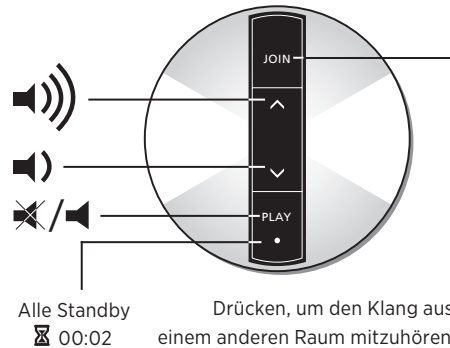

Suchen und wählen Sie Musik aus Ihrer digitalen Musiksammlung direkt auf Ihrem Mobilgerät aus oder starten Sie die Wiedergabe mit der BeoSound Essence-Fernbedienung.*¹

Wenn BeoSound Essence mit einem Netzwerk verbunden ist, kann es jederzeit Musik wiedergeben. Das Gerät, von dem Musik gestreamt wird, z. B. ein Computer oder ein Mobilgerät, muss sich im selben Netzwerk befinden. Bluetooth und Line-in benötigen kein Netzwerk, um Musik auf BeoSound Essence abzuspielen.

Sobald BeoSound Essence in einem Netzwerk eingerichtet ist, können Sie mithilfe der BeoSetup App verschiedene Einstellungen vornehmen. Sie können z. B. den Namen des BeoSound Essence auf Ihrem Netzwerk ändern oder den maximalen Lautstärkepegel der Lautsprecher anpassen. Für weitere Informationen zur BeoSound App siehe www.bang-olufsen.com/beosetup.

¹*Die BeoSound Essence-Fernbedienung muss separat erworben werden.

²* AirPlay kann mit iPhone, iPad und iPod Touch mit iOS 4.3.3 oder höher, Mac mit OS X Mountain Lion sowie Mac und PC mit iTunes 10.2.2 oder aktueller verwendet werden.



Täglicher Gebrauch

Wiedergabequellen

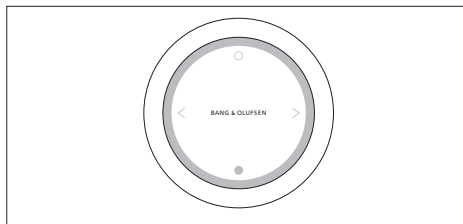
Wählen Sie über die BeoMusic App eine spezifische Musikquelle aus oder verwenden Sie dazu die BeoSound Essence-Fernbedienung.



Verbinden Sie BeoSound Essence mit bis zu drei Fernbedienungen.

Drücken Sie die  Taste auf der BeoSound Essence-Fernbedienung, um die Wiedergabe zu starten oder die Stummschaltung zu aktivieren. Drücken Sie die Taste erneut, um zwischen den verfügbaren Musikquellen umzuschalten. Drücken Sie die  Taste, um die Wiedergabe zu stoppen oder die Stummschaltung zu aktivieren. Mit dem Drehrad ändern Sie die Lautstärke. Ist BeoSound Essence für etwa 20 Minuten inaktiv, schaltet es in den Standby-Modus.

Nach dem Einschalten einer Quelle kann es einige Sekunden dauern, bis die Musik über die angeschlossenen Lautsprecher wiedergegeben wird.

Internetradio

Mit einem Tuneln-Account können Sie Internet-Radiosender der ganzen Welt hören. Starten Sie mit Ihrer BeoSound Essence-Fernbedienung oder Ihrer BeoMusic App das Streaming aus der Liste der bevorzugten Radiosender. Geben Sie Ihre Anmeldedaten in die BeoSetup App ein und ändern Sie Ihre Favoritenliste.

Musikdienste

BeoSound Essence unterstützt Spotify Connect®, Deezer und QPlay®. Geben Sie Ihre Anmeldedaten in die Accounts der BeoSetup App ein und verwenden Sie die BeoMusic App, um Musikdienste auszuwählen und Musik zu streamen. Weiterführende Informationen finden Sie im Abschnitt „Häufig gestellte Fragen“ (FAQ) auf www.bang-olufsen.com/faq.

Bluetooth

Benutzen Sie Bluetooth, um von Musikquellen oder direkt von Ihrem Mobilgerät zu streamen. Verbinden Sie Ihr Gerät über Bluetooth mit BeoSound Essence (siehe Seite 9).

AirPlay® oder Medienserver

Verbinden Sie den BeoSound Essence mit Ihrem Netzwerk und verwenden Sie die AirPlay*-App, um Musik von Ihrem Mobilgerät oder Computer auf den BeoSound Essence zu streamen. Drücken Sie auf das  Symbol auf Ihrem Gerät und wählen Sie „BeoSound Essence_xxxxxxx“ in der Liste aus. Sie können Ihre BeoMusic App auch dafür verwenden, um

von digitalen Quellen wie beispielsweise Medienservern auf den BeoSound Essence zu streamen.



Google Cast™

Mit integriertem Google Cast für BeoSound Essence können Sie Ihre Musik problemlos auf das Gerät übertragen. Tippen Sie in Ihren Lieblings-Musik-Apps einfach auf „Cast“ und die Musik wird sofort über die Lautsprecher wiedergegeben. Sie steuern die Lautsprecher anschließend direkt über Ihr Smartphone – Suche, Wiedergabe, Pause und Lautstärke – überall im Haus.*1

Line-in

Verbinden Sie eine Quelle über Line-in und benutzen Sie das Bedienfeld des angeschlossenen Geräts. Wird die Wiedergabe für mehr als 3 Minuten unterbrochen, schaltet sich BeoSound Essence in den Standby-Modus. Wird eine andere Quelle ausgewählt, stoppt die Wiedergabe.

BeoLink

Benutzen Sie die BeoMusic App, um BeoLink-Quellen zu kombinieren und zu bedienen, die in Ihrem Netzwerk abgespielt werden. Während eine Quelle abgespielt wird, können Sie die BeoSound Essence-Fernbedienung auch benutzen, um Musik zu kombinieren. Dazu drücken Sie einfach die  Taste. Werden mehrere Quellen abgespielt, drücken Sie die  Taste, um zwischen

ihnen zu wechseln. Weitere Informationen erhalten Sie auf www.bang-olufsen.com/beolink.

**1 Um Google Cast nutzen zu können, muss die Funktion aktiviert sein. Falls diese bei der Ersteinstellung nicht aktiviert wurde, aktivieren oder deaktivieren Sie die Funktion über die Option „IHRE INHALTE – GOOGLE CAST“ in der BeoSetup App.*

Software-Aktualisierung

Um sicherzustellen, dass Ihre Geräte über die neuesten Funktionen und Verbesserungen verfügen, sind die automatischen Aktualisierungen der Systemsoftware standardmäßig aktiviert. Diese Einstellung wird empfohlen. Sie können diese Einstellung jederzeit mithilfe der BeoSetup App im Menü PRODUKTSOFTWARE AKTUALISIEREN ändern. Während einer Software-Aktualisierung blinken sowohl die Netzwerkanzeige als auch die Gerätestatusanzeige rot und die angeschlossenen Lautsprecher können nicht verwendet werden. Trennen Sie das Gerät nicht vom Netz. Voraussetzung sind eine stabile Internetverbindung sowie ein starkes kabelloses Netzwerksignal.

Log-Information

Um die von uns angebotenen Produkte und Services zu verbessern, werden wir ggf. Informationen zur Leistung Ihres Geräts und des Nutzungsverhaltens abrufen. Die Bereitstellung der entsprechenden Informationen erfolgt vollständig anonym. Sie haben

jederzeit die Möglichkeit, diese Funktion über die BeoSetup-App im STATUS-Menü zu deaktivieren.

Reinigung

Wischen Sie Staub auf den Oberflächen mit einem trockenen, weichen Tuch ab. Verwenden Sie keine Flüssig- oder Sprühreiniger. Entfernen Sie Fettflecken und hartnäckigen Schmutz mit einem weichen, feuchten Tuch sowie einer Lösung aus Wasser und wenigen Tropfen eines milden Reinigungsmittels, wie z. B. Spülmittel.

Lüftung

Lassen Sie um das Gerät stets genug Platz für ausreichende Lüftung.

Weitere Hinweise darüber, welche Geräte Ihr BeoSound Essence unterstützt, erhalten Sie von Ihrem Bang & Olufsen Fachhandelspartner oder unter www.bang-olufsen.com.

Illustraties op pagina 5-10.

- 1** Verwijder de kabelafdekking van de BeoSound Essence. Trek vervolgens de kabels door de afdekking.
- 2** Sluit uw luidsprekers aan op de uitgangen 'PL 1' en 'PL 2' van de BeoSound Essence.
- 3** Sluit de BeoSound Essence aan op de voeding.
- 4** De netwerkindicator knippert wit. Wacht tot de netwerkindicator oranje knippert en u een geluidssignaal hoort.

Instellen met iOS ≥ 7.0

- 5** Selecteer 'Settings' (Instellingen) op uw iOS-apparaat en vervolgens 'Wi-Fi' en selecteer uw thuisnetwerk. In het menu 'SET UP NEW AIRPLAY SPEAKER' (Nieuwe AirPlay-luidspreker instellen) selecteert u 'BeoSound Essence_xxxxxxx'.
- 6** Wanneer het menu 'AirPlay Setup' (AirPlay instellen) verschijnt, drukt u op 'Next' (Volgende). De netwerkindicator knippert wit en wanneer de indicator wit blijft branden is de BeoSound Essence aangesloten op uw netwerk. Wanneer het menu 'Setup Complete' (Setup voltooid) verschijnt, drukt u op 'Done' (Gereed).

Instellen

Instellen met Android /iOS < 7.0

- 5** Schakel wifi in op uw iOS- of Android-apparaat. Selecteer 'BeoSound Essence_xxxxxxx' als draadloos netwerk. Download de BeoSetup App via de App Store of Google Play.
- 6** Open de BeoSetup App en selecteer 'BeoSound Essence_xxxxxxx' onder 'PRODUCTEN GEVOND. OP UW NETWERK' en selecteer 'OK' om automatische software-updates te aanvaarden en informatie te registreren.
- 7** Selecteer het menu 'NETWERK' en selecteer uw thuisnetwerk uit de vervolgkeuzelijst 'Netwerknnaam (SSID)'. Voer indien nodig het netwerk wachtwoord in. Druk dan op 'WIJZIGINGEN TOEPASSEN' en sluit de app. Volg eventuele andere instructies die op het scherm verschijnen en sluit vervolgens de app. De netwerkindicator knippert wit en wanneer de indicator wit blijft branden is de BeoSound Essence aangesloten op uw netwerk.

Koppel de BeoSound Essence-afstandsbediening*1

- 8** Houd de -knop op uw BeoSound Essence-afstandsbediening gedurende 10 seconden ingedrukt. De indicator op uw afstandsbediening knippert groen. Druk gedurende 2 seconden op de PAIRING-knop op de BeoSound Essence. De statusindicator voor pairing knippert blauw.

Wanneer u een geluid hoort, zijn uw BeoSound Essence en uw BeoSound Essence-afstandsbediening met elkaar gekoppeld.

Bluetooth-koppeling

- 9** Om de BeoSound Essence te koppelen met uw apparaat, schakelt u Bluetooth in op uw apparaat. De BeoSound Essence is altijd klaar om te worden gekoppeld met andere Bluetooth-apparaten.*2 Zoek de Bluetooth-apparaatlijst en selecteer 'BeoSound Essence_xxxxxxx'. Wacht tot uw apparaat bevestigt dat de BeoSound Essence en uw apparaat zijn gekoppeld.

De BeoMusic App gebruiken

- 10** Download de BeoMusic App via de App Store of Google Play. Gebruik de app om door muziek te bladeren, muziek te zoeken en af te spelen vanaf een mobiel apparaat zoals een iPhone/iPad of Android-apparaat naar uw BeoSound Essence.

**1 De BeoSound Essence-afstandsbediening moet mogelijk apart worden gekocht.*

**2 Als u niet wilt dat de BeoSound Essence open staat voor Bluetooth-koppeling, kunt u dit wijzigen via de BeoSetup App.*

U kunt meerdere bronnen aansluiten op uw BeoSound Essence, zowel via het aansluitpaneel als draadloos via uw netwerk. Er kan wel maar één bron tegelijk actief zijn.

A ~ Netstroom

Gebruik alleen het meegeleverde netsnoer.

B ⚙️ Knop voor netwerkinstelling

Om een draadloze verbinding tot stand te brengen met een nieuw netwerk, drukt u op de knop voor netwerkinstelling en wacht u tot de netwerkindicator oranje knippert, zie pagina 5.

C 📶 Netwerkindicator

- **Uit:** Het product is uitgeschakeld.
- **Wit (knipperend):** Het product wordt opgestart.
- **Wit (ononderbroken):** Aangesloten op uw netwerk. De draadloze signaalsterkte is sterk.
- **Oranje (ononderbroken):** Aangesloten op uw netwerk. De draadloze signaalsterkte is zwak. Plaats de BeoSound Essence dicht bij uw router.
- **Oranje (knipperend):** De modus voor netwerkinstelling is actief, zie pagina 5.
- **Rood (ononderbroken):** Aangesloten op uw netwerk. De draadloze signaalsterkte is erg zwak.
- **Rood (knipperend):** Bezigt met zoeken naar draadloos netwerk.

Aansluitingen

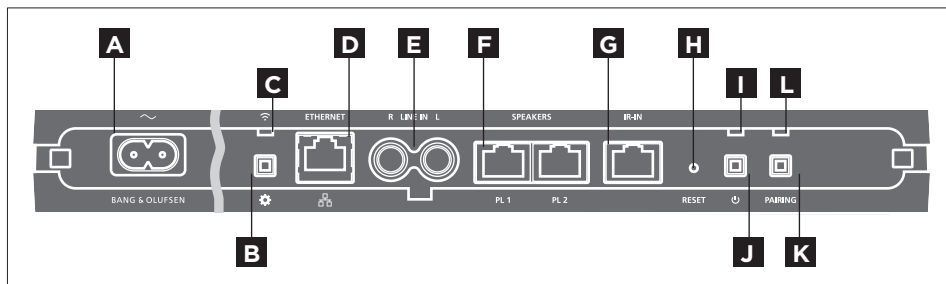

D 🌐 ETHERNET

Ethernetaansluiting voor een draadverbinding. Geen setup vereist.

E LINE IN (R/L)

Phono-aansluitingen voor het aansluiten van externe audiobronnen, bijvoorbeeld een mp3-speler of een computer.

F SPEAKERS (PL 1 / PL 2)

Luidsprekeraansluitingen om luidsprekers van Bang & Olufsen aan te sluiten. Om de BeoSound Essence aan te sluiten op een bestaande opstelling van Bang & Olufsen neemt u contact op met uw dealer.

G IR-IN

IR-ingang voor aansluiting van een optionele IR-ontvanger.

H RESET

Om de fabrieksinstellingen te herstellen, kunt u de BeoSound Essence resetten.

- > Gebruik een smalle pin, zoals een geopende paperclip, om de RESET-knop gedurende 10 seconden ingedrukt te houden tot de productindicator kort rood knippert.
- > De BeoSound Essence wordt automatisch opnieuw opgestart en de fabrieksinstellingen worden hersteld.

I Productindicator

- **Uit:** Het product bevindt zich in netwerkstand-by.
- **Groen (knipperend):** Het product wordt opgestart.
- **Groen (ononderbroken):** De indicator brandt ononderbroken groen tijdens het afspelen, wanneer de BeoSound Essence wordt ingeschakeld of wanneer de BeoSound Essence-afstandsbediening wordt gebruikt. Wanneer het geluid gedempt of gepauzeerd is, brandt de indicator ook ononderbroken groen.

- **Rood (knipperend):** Er is een software-update bezig en de aangesloten luidsprekers kunnen nu geen geluid afspelen. Trek de netstekker niet uit het stopcontact.

J **Uitgeschakeld/netwerkstand-by**

In netwerkstand-by drukt u op de knop  om de BeoSound Essence uit te schakelen. Druk opnieuw om de BeoSound Essence weer in netwerkstand-by te zetten.

K **PAIRING**

Om uw afstandsbediening van BeoSound Essence te gebruiken, moet die gekoppeld worden met uw BeoSound Essence, zie pagina 8.

L **Statusindicator voor pairing**

- **Blauw (knipperend):** Het product is in de koppelmodus.
- **Blauw (ononderbroken):** Er is een afstandsbediening gekoppeld.
- **Rood (ononderbroken):** Er is een koppeling mislukt. Zorg ervoor dat uw BeoSound Essence zich binnen het bereik van uw afstandsbediening van BeoSound Essence bevindt.

Kabelafdekking

Leg de kabels goed en let daarbij op de afdekplaat. Zorg ervoor dat er geen kabels voor de knoppen liggen. Druk aan beide zijden van de afdekplaat om ze los te maken, zie pagina 5.

Aan de muur

Gebruik de afdekplaat voor kabels om het product tegen de muur te monteren, zie pagina 11.

Om uw BeoSound Essence op te stellen in een draadloos netwerk via uw computer, raadpleegt u de rubriek Veelgestelde vragen (FAQ) op www.bang-olufsen.com/faq voor meer informatie.

Zorg ervoor dat de kabelverbinding tussen het product en de router het gebouw niet verlaat om contact met hoogspanning te vermijden.

Technische gegevens, functies en het gebruik van deze functies kunnen zonder voorafgaande kennisgeving worden gewijzigd.

IR-ontvanger

Optionele IR-ontvanger om uw BeoSound Essence te bedienen met de BeoRemote One. Voor het gebruik van de afstandsbediening, raadpleegt u de handleiding van de BeoRemote One.

Neem voor meer informatie contact op met uw Bang & Olufsen-dealer.

Zie de rubriek Veelgestelde vragen (FAQ) op www.bang-olufsen.com/faq voor meer informatie.

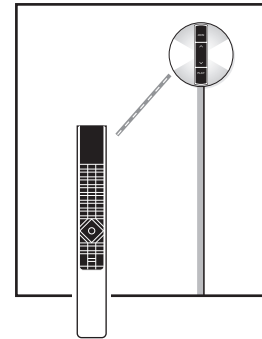
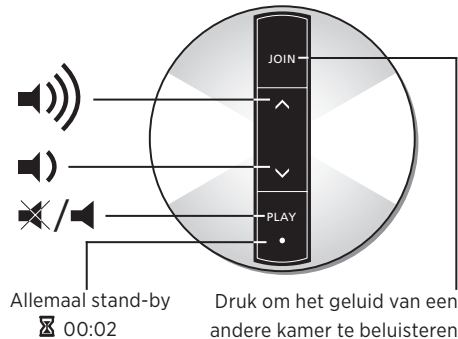

Dagelijks gebruik

Selecteer en blader door uw digitale muziekcollectie rechtstreeks vanaf uw mobiele apparaat of start het afspelen met de BeoSound Essence-afstandsbediening.*¹

Wanneer de BeoSound Essence is verbonden met een netwerk, is hij altijd klaar om muziek af te spelen. Het apparaat waarmee u muziek streamt, bijvoorbeeld een computer of een mobiel apparaat, moet worden verbonden met hetzelfde netwerk. Bluetooth en line-in hebben geen netwerk nodig om muziek af te spelen op de BeoSound Essence.

Wanneer de BeoSound Essence is ingesteld in een netwerk, kunt u allerlei instellingen wijzigen met de BeoSetup App. Zo kunt u bijvoorbeeld de naam van de BeoSound Essence wijzigen die op uw apparaat verschijnt of het maximale luidsprekervolume wijzigen. Raadpleeg www.bang-olufsen.com/beosetup voor meer informatie over de BeoSetup App.

¹* De afstandsbediening van BeoSound Essence moet mogelijk apart worden gekocht.

²* AirPlay kan worden gebruikt met een iPhone, iPad en iPod touch met iOS 4.3.3 of hoger, Mac met OS X Mountain Lion en Mac en PC met iTunes 10.2.2 of hoger.

Afspielbronnen

Selecteer een specifieke muziekbron door middel van de BeoMusic App of kies uit muziekfavorieten met de afstandsbediening van BeoSound Essence.

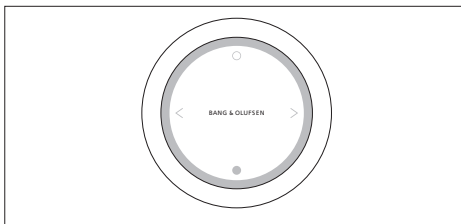

Koppel uw BeoSound Essence met maximaal drie afstandsbedieningen.

Druk op de **O**-knop op de afstandsbediening van BeoSound Essence om het afspelen te starten of het dempen op te heffen. Druk opnieuw om tussen de beschikbare muziekbronnen te wisselen. Druk op de **●**-knop om het afspelen te pauzeren of te dempen. Draai aan het wiel om het volume aan te passen. De BeoSound Essence schakelt na ongeveer 20 minuten stilte over op stand-by.

Als u een bron inschakelt, kan het enkele seconden duren voordat het geluid wordt weergegeven op de aangesloten luidsprekers.

Internetradio

Als u een TuneIn-account hebt, kunt u naar radiozenders vanuit de hele wereld luisteren via het internet. Start

het streamen vanaf uw lijst met favoriete radiozenders met uw afstandsbediening van BeoSound Essence of uw BeoMusic App. Voer uw gegevens in de BeoSetup App in en gebruik de BeoMusic App om door uw lijst met favorieten te bladeren en ze te bewerken.

Muziekdiensten

Uw BeoSound Essence ondersteunt Spotify Connect[®], Deezer en QPlay[®]. Voer de gegevens in van uw accounts in de BeoSetup App en gebruik de BeoMusic App om de muziekdiensten te selecteren en muziek te streamen. Zie de rubriek Veelgestelde vragen (FAQ) op www.bang-olufsen.com/faq voor meer informatie.

Bluetooth

U kunt Bluetooth gebruiken om muziek te streamen vanaf eender welke muziekbron of direct vanaf uw mobiele apparaat. Koppel uw apparaat met de BeoSound Essence via Bluetooth (zie pagina 9).

AirPlay[®] of mediaservers

Verbind de BeoSound Essence met uw netwerk en gebruik een AirPlay^{®2} app om muziek vanaf uw mobiele apparaat of computer naar de BeoSound Essence te streamen. Druk op het pictogram  op uw apparaat en selecteer 'BeoSound Essence_ xxxxxxxx' in de lijst. U kunt ook uw BeoMusic App gebruiken om digitale bronnen zoals mediaservers naar de BeoSound Essence te streamen.

Google Cast™

Dankzij de ingebouwde Google Cast in de BeoSound Essence kunt u eenvoudig muziek casten naar het product. Tik in uw favoriete mobiele muziek-apps op de Cast-knop om direct muziek te beluisteren via de luidsprekers. Bedien de luidsprekers vervolgens overal in huis direct vanaf uw telefoon. U kunt zoeken, afspelen, pauzeren en het volume wijzigen.*1

Line-in

Sluit een bron aan via line-in en gebruik het bedieningspaneel van het aangesloten apparaat. Als u het afspelen stopt, schakelt de BeoSound Essence na 3 minuten over op stand-by. Als een andere bron is geselecteerd, wordt de weergave van de line-in gestopt.

BeoLink

Gebruik de BeoMusic App om BeoLink-bronnen die worden afgespeeld op uw netwerk aan te sluiten en te bedienen. Wanneer een bron wordt afgespeeld, kunt u ook de afstandsbediening van BeoSound Essence gebruiken om muziek af te spelen, druk daarvoor op de knop **O**. Als verschillende bronnen worden afgespeeld, kunt u tussen de bronnen schakelen door op de **O**-knop te drukken. Raadpleeg www.bang-olufsen.com/beolink voor meer informatie.

**1 Om Google Cast te gebruiken moet deze functie zijn ingeschakeld. Als Google Cast niet werd ingeschakeld tijdens het instellen voor eerste gebruik,*

open dan de BeoSetup App om deze functie in of uit te schakelen via 'UW INHOUD' - 'GOOGLE CAST'.

Software-update

Om ervoor te zorgen dat uw product van de laatste kenmerken en verbeteringen geniet, zijn automatische systeemsoftware-updates standaard ingeschakeld en dit is de aanbevolen instelling. U kunt dit op elk gewenst moment wijzigen in het menu PRODUCTSFTWARE UPDATEN met behulp van de BeoSetup App. Tijdens een software-update knipperen zowel de netwerkindicator als de productindicator rood en kunnen de aangesloten luidsprekers geen geluid afspelen. Trek de netstekker niet uit het stopcontact. U heeft een stabiele internetverbinding nodig en het draadloze signaal moet sterk zijn.

Loginformatie

Om ons te helpen ons assortiment beschikbare producten en diensten te verbeteren, kan het zijn dat we bepaalde informatie over de prestaties en de gebruikspatronen van uw product vragen. De informatie zal altijd uitsluitend anoniem worden gegeven. U kan deze functie te allen tijde uitschakelen in het menu STATUS via de BeoSetup App.

Reinigen

Verwijder stof van de buitenkant met een zachte, droge doek. Gebruik geen vloeibare reinigingsmiddelen of spuitbussen. Verwijder vlekken of vuil met een zachte vochtige doek en een oplossing van water en mild reinigingsmiddel, zoals afwasmiddel.

Ventilatie

Laat voldoende ruimte rond het product voor een goede ventilatie.

Voor meer informatie over de apparaten die door uw BeoSound Essence worden ondersteund, raadpleegt u uw Bang & Olufsen-dealer of de website www.bang-olufsen.com.

Illustrations, pages 5 à 10

- 1** Retirez le cache-câbles sur le BeoSound Essence. Tirez les câbles à l'aide du cache.
- 2** Branchez les enceintes sur les prises « PL 1 » et « PL 2 » du BeoSound Essence.
- 3** Branchez le BeoSound Essence au secteur.
- 4** Le témoin de réseau clignote blanc. Attendez qu'il clignote orange et qu'un signal sonore soit émis.

Configuration sur iOS ≥ 7.0

- 5** Sur votre appareil iOS, sélectionnez « Paramètres », « Wi-Fi », puis votre réseau domestique. Sélectionnez « BeoSound Essence_xxxxxxxx » dans le menu « CONFIGURER UN HAUT-PARLEUR AIRPLAY ».
- 6** Lorsque le menu « Configuration AirPlay » s'affiche, appuyez sur « Suivant ». Le témoin de réseau est blanc et clignote, puis il s'allume en continu pour indiquer que le BeoSound Essence est connecté au réseau. Lorsque le menu « Configuration terminée » s'affiche, appuyez sur « Terminer ».

Configuration sur Android/iOS < 7.0

- 5** Activez le Wi-Fi sur votre appareil iOS ou Android. Sélectionnez le réseau sans fil « BeoSound Essence_xxxxxxxx ». Téléchargez l'application BeoSetup dans l'App Store ou sur Google Play.
- 6** Ouvrez l'application BeoSetup et sélectionnez « BeoSound Essence_xxxxxxxx », sous « APPAREILS SUR VOTRE RÉSEAU ». Appuyez sur « OK » pour autoriser les mises à jour automatiques du logiciel et les informations du journal.
- 7** Sélectionnez le menu « RÉSEAU », puis votre réseau domestique dans la liste déroulante « Nom du réseau (SSID) ». Indiquez le mot de passe réseau si nécessaire. Ensuite, appuyez sur « APPLIQUER LES MODIFICATIONS » et fermez l'application. Suivez les différentes instructions à l'écran puis fermez l'application. Le témoin de réseau est blanc et clignote, puis il s'allume en continu pour indiquer que le BeoSound Essence est connecté au réseau.

Association de la télécommande BeoSound Essence*1

- 8** Maintenez enfoncé le bouton  de la télécommande BeoSound Essence pendant 10 secondes. Le témoin de la télécommande clignote vert. Maintenez enfoncé le bouton PAIRING du boîtier

BeoSound Essence pendant 2 secondes. Le témoin d'association clignote bleu. Un signal sonore est émis une fois le boîtier et la télécommande BeoSound Essence associés.

Connexion par Bluetooth

- 9** Activez le Bluetooth sur votre appareil pour l'associer à BeoSound Essence. Vous pouvez changer d'appareil Bluetooth à tout moment.*2 Sélectionnez « BeoSound Essence_xxxxxxxx » dans la liste des périphériques Bluetooth. Attendez le message confirmant que le BeoSound Essence et votre appareil sont bien associés.

Utilisation de l'application BeoMusic

- 10** Téléchargez l'application BeoMusic dans l'App Store ou sur Google Play. Elle vous servira à parcourir et rechercher la musique stockée sur un appareil mobile, par exemple un iPhone/iPad ou un appareil Android, et à la lire sur votre BeoSound Essence.

*1 La télécommande BeoSound Essence peut être achetée séparément, le cas échéant.

*2 Il est possible de désactiver la connexion Bluetooth du BeoSound Essence depuis l'application BeoSetup.

Il est possible de connecter plusieurs sources à votre BeoSound Essence, à partir du panneau de connexion ou sans fil via le réseau. On ne peut toutefois activer qu'une source à la fois.

A ~ Alimentation secteur

Utilisez uniquement le câble secteur fourni.

B ⚙️ Bouton de configuration réseau

Pour configurer un nouveau réseau sans fil, appuyez sur le bouton de configuration réseau et attendez que le témoin d'état du réseau clignote orange (voir page 5).

C 📶 Témoin d'état du réseau

- **Témoin éteint** : L'appareil est éteint.
- **Blanc (clignotant)** : L'appareil démarre.
- **Blanc (fixe)** : Le système est connecté à votre réseau. La puissance du signal sans fil est bonne.
- **Orange (fixe)** : Le système est connecté à votre réseau. La puissance du signal sans fil est faible. Rapprochez le BeoSound Essence de votre routeur.
- **Orange (clignotant)** : Le mode configuration du réseau est activé (voir page 5).
- **Rouge (fixe)** : Le système est connecté à votre réseau. La puissance du signal sans fil est très faible.
- **Rouge (clignotant)** : Le système recherche un réseau sans fil.

Connexions

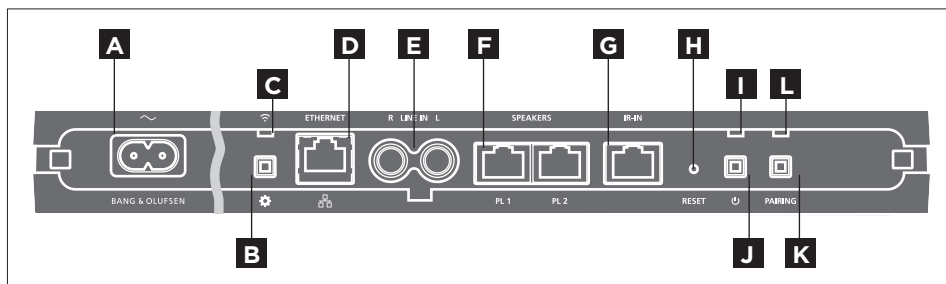

D 🌐 ETHERNET

Prise Ethernet utilisée pour une connexion câblée. Aucune configuration n'est requise.

E LINE IN (R/L)

Prises phono pour connecter une source audio externe, comme un lecteur MP3 ou un ordinateur.

F SPEAKERS (PL 1/PL 2)

Prises d'enceinte pour la connexion des enceintes Bang & Olufsen. Pour connecter le BeoSound Essence à une installation Bang & Olufsen existante, contactez votre revendeur Bang & Olufsen.

G IR-IN

Prise IR permettant de connecter un récepteur IR (en option).

H RESET

Pour restaurer les paramètres par défaut, vous pouvez réinitialiser votre BeoSound Essence.

- > Utilisez une petite pointe, par exemple un trombone déplié, pour appuyer sur le bouton RESET, en le maintenant enfoncé pendant 10 secondes jusqu'à ce que le témoin d'état de l'appareil clignote rouge.
- > Le BeoSound Essence redémarre automatiquement et les réglages d'usine sont restaurés.

I Témoin d'état de l'appareil

- **Témoin éteint** : L'appareil est en veille connectée.
- **Vert (clignotant)** : L'appareil démarre.
- **Vert (fixe)** : Le témoin s'allume en vert au cours de la lecture, quand le BeoSound Essence se met en marche et quand vous utilisez la télécommande BeoSound Essence. Il s'allume également en vert lorsque le son est coupé ou que la lecture est en pause.

- **Rouge (clignotant)** : Une mise à jour logicielle est en cours, empêchant le fonctionnement des enceintes. Ne débranchez pas le système du secteur.

J Arrêt/veille connectée

En veille connectée, appuyez sur le bouton  pour éteindre le BeoSound Essence. Appuyez à nouveau sur ce bouton pour revenir en veille connectée.

K PAIRING

Pour utiliser votre télécommande BeoSound Essence, celle-ci doit être associée au boîtier BeoSound Essence (voir page 8).

L Témoin d'état d'association

- **Bleu (clignotant)** : L'appareil est en mode association.
- **Bleu (fixe)** : Une télécommande est associée.
- **Rouge (fixe)** : L'association a échoué. Assurez-vous que votre boîtier BeoSound Essence est à portée de la télécommande.

Cache-câbles

Tirez les câbles en utilisant le cache-câbles. Assurez-vous que les câbles ne sont pas placés devant les boutons. Pour ouvrir le cache-câbles, appuyez des deux côtés (voir page 5).

Montage au mur

Servez-vous du cache-câbles pour le montage au mur (voir page 11).

Pour configurer le BeoSound Essence au sein d'un réseau sans fil, via votre ordinateur, reportez-vous à la rubrique FAQ (Foire aux questions) de la page www.bang-olufsen.com/faq pour de plus amples informations.

Vérifiez que la connexion câblée entre l'appareil et le routeur ne quitte pas le bâtiment afin d'éviter tout contact avec un câble haute tension.

Les spécifications et les caractéristiques techniques ainsi que leur mise en œuvre sont sujettes à modification sans préavis.

Récepteur IR

Récepteur IR en option permettant de contrôler votre BeoSound Essence à l'aide d'une BeoRemote One. Pour utiliser la télécommande, consultez le manuel de la BeoRemote One.

Contactez votre revendeur Bang & Olufsen pour de plus amples informations.

Reportez-vous à la rubrique FAQ (Foire aux questions) de la page www.bang-olufsen.com/faq pour de plus amples informations.

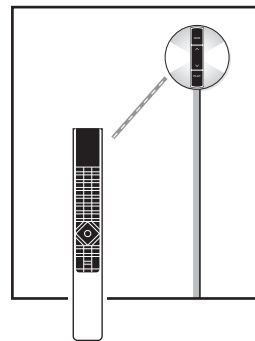
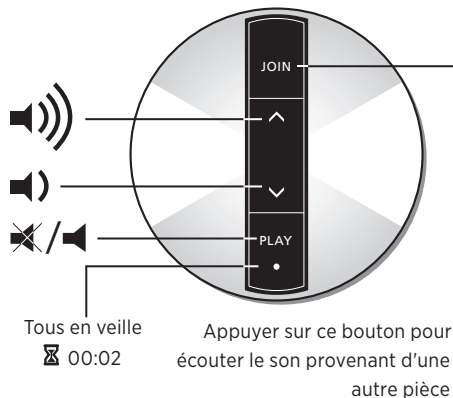

Utilisation quotidienne

Sélectionnez les morceaux de votre choix dans votre collection audio numérique directement sur votre appareil portable ou lancez la lecture à l'aide de la télécommande BeoSound Essence.*1

Une fois connecté à un réseau, le BeoSound Essence est prêt à diffuser de la musique à tout moment. L'appareil à partir duquel vous diffusez la musique en streaming, par exemple un ordinateur ou un système portable, doit être connecté au même réseau. Aucune connexion réseau n'est nécessaire pour écouter de la musique sur le BeoSound Essence en mode LINE IN ou Bluetooth.

Lorsque le BeoSound Essence est configuré sur un réseau, vous pouvez utiliser l'application BeoSetup pour modifier différents paramètres. Par exemple, vous pouvez changer le nom du BeoSound Essence affiché sur votre appareil ou modifier le volume de sortie maximum des enceintes. Pour plus d'informations sur l'application BeoSetup, consultez la page www.bang-olufsen.com/beosetup.

*1 La télécommande BeoSound Essence peut être achetée séparément, le cas échéant.



*2 Le système AirPlay peut être utilisé avec les iPhone, iPad et iPod touch, iOS 4.3.3 ou version ultérieure, avec Mac OS X Mountain Lion, ainsi que sur Mac et PC avec iTunes 10.2.2 ou version ultérieure.

Sources de la lecture

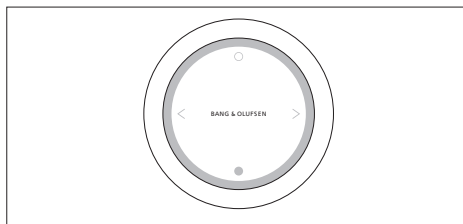
Sélectionnez une source de musique depuis l'application BeoMusic ou servez-vous de la télécommande BeoSound Essence pour choisir vos morceaux préférés.



Vous pouvez associer jusqu'à trois télécommandes avec votre BeoSound Essence.

Appuyez sur le bouton  de la télécommande BeoSound Essence pour démarrer la lecture ou rétablir le son. Appuyez de nouveau sur ce bouton pour passer d'une source à l'autre. Appuyez sur le bouton  pour mettre la lecture en pause ou couper le son. Tournez le bouton pour régler le volume. BeoSound Essence passe en veille après 20 minutes de silence environ.

Lorsque vous activez une source, il peut s'écouler quelques secondes avant que le son ne soit diffusé dans les enceintes connectées.

Radio sur Internet

Si vous possédez un compte Tuneln, vous pouvez écouter des stations de Web radio des quatre coins

du monde. Lancez la lecture en streaming depuis la liste de vos stations radio favorites, à l'aide de la télécommande BeoSound Essence ou de votre application BeoMusic. Saisissez vos identifiants dans l'application BeoSetup. Parcourez et modifiez ensuite vos listes de favoris à l'aide de BeoMusic.

Services de musique

Le BeoSound Essence est compatible avec Spotify Connect®, Deezer et QPlay®. Saisissez vos identifiants de comptes dans BeoSetup, puis utilisez l'application BeoMusic pour sélectionner vos services de musique et écouter des morceaux en streaming. Reportez-vous à la rubrique FAQ (Foire aux questions) de la page www.bang-olufsen.com/faq pour de plus amples informations.

Bluetooth

Le Bluetooth vous permet d'écouter de la musique en streaming depuis n'importe quelle source ou directement sur votre appareil mobile. Il suffit d'établir une connexion Bluetooth entre votre appareil et le BeoSound Essence (voir page 9).

AirPlay® ou serveurs multimédia

Connectez le BeoSound Essence à votre réseau et utilisez une application AirPlay*2 pour écouter de la musique en streaming depuis votre appareil portable ou votre ordinateur, vers le BeoSound Essence. Appuyez sur l'icône  et sélectionnez « BeoSound Essence_xxxxxxx » dans la liste. Vous pouvez

également utiliser votre application BeoMusic pour diffuser en streaming du contenu depuis des sources numériques, telles que des serveurs multimédia, sur votre BeoSound Essence.



Google Cast™

La technologie Google Cast intégrée dans BeoSound Essence vous permet de facilement diffuser de la musique sur le produit. Il suffit d'appuyer sur le bouton de lecture de vos applications de musique mobile préférées pour que la musique commence immédiatement à être jouée sur les enceintes. Vous n'avez plus qu'à contrôler les enceintes directement depuis votre téléphone (recherche, lecture, pause et augmentation du volume), n'importe où dans la maison.*1

Entrée de ligne

Branchez une source en entrée de ligne et contrôlez-la depuis son propre panneau de commandes. Lorsque vous arrêtez la lecture, le BeoSound Essence passe en veille au bout de 3 minutes. La lecture s'arrête sur l'entrée de ligne dès que vous changez de source.

BeoLink

À l'aide de l'application BeoMusic, vous pouvez rejoindre et commander les sources BeoLink lues sur votre réseau. Le bouton  de la télécommande BeoSound Essence vous permet aussi de rejoindre la source en cours de lecture. Lorsque plusieurs sources sont lues, appuyez sur  pour en changer. Pour plus

d'informations, rendez-vous sur le site www.bang-olufsen.com/beolink.

**1 La fonction doit être activée pour utiliser Google Cast. Si la fonction n'est pas activée pendant la configuration initiale, utilisez l'application BeoSetup, sélectionnez « VOTRE CONTENU » – « GOOGLE CAST » pour l'activer ou la désactiver.*

Mise à jour du logiciel

Afin de garantir que votre appareil dispose des dernières fonctionnalités et améliorations, les mises à jour automatiques du logiciel système sont activées par défaut. Il s'agit d'un paramètre recommandé. Vous pouvez modifier ce paramètre à tout moment dans le menu METTRE À JOUR LE LOGICIEL DU PRODUIT à l'aide de l'application BeoSetup. Lors de la mise à jour du logiciel, les témoins de réseau et d'état de l'appareil clignotent rouge, et les enceintes connectées sont désactivées. Ne débranchez pas l'appareil du secteur. Une connexion Internet stable est nécessaire, et la puissance du signal du réseau sans fil doit être élevée.

Informations du journal

Pour nous aider à améliorer notre gamme de produits et services mis à votre disposition, nous sommes susceptibles de vous demander certaines informations sur les performances et l'utilisation de votre produit. Les informations seront fournies à tout moment de manière anonyme uniquement. Vous pouvez à tout

moment désactiver facilement cette fonction dans le menu ÉTAT à l'aide de l'app BeoSetup.

Nettoyage

Retirez la poussière à l'aide d'un chiffon doux et sec. Ne pas utiliser de produits de nettoyage liquides ou en aérosol. Pour éliminer les taches, utilisez un chiffon doux et légèrement humide imbibé d'une solution d'eau et de détergent doux (par exemple du liquide vaisselle).

Ventilation

Laissez suffisamment d'espace autour de l'appareil pour une ventilation appropriée.

Pour savoir quels sont les appareils pris en charge par votre BeoSound Essence, renseignez-vous auprès de votre revendeur Bang & Olufsen ou rendez-vous sur le site www.bang-olufsen.com.

Ilustraciones en las páginas 5-10.

1 Desmonte la cubierta de cable de BeoSound Essence. Pase entonces los cables a través de la cubierta.

2 Conecte los altavoces a las tomas “PL 1” y “PL 2” de BeoSound Essence.

3 Conecte BeoSound Essence a la red eléctrica.

4 El indicador de red parpadeará en color blanco. Espere hasta que el indicador de red parpadee en color naranja y el equipo emita una señal acústica.

Configuración con iOS ≥ 7.0

5 En el dispositivo iOS, seleccione “Settings” (Ajustes); a continuación, seleccione “Wi-Fi” y, después, su red doméstica. En el menú “SET UP NEW AIRPLAY SPEAKER” (CONFIGURAR NUEVO ALTAVOZ AIRPLAY), seleccione “BeoSound Essence_xxxxxxx”.

6 Cuando aparezca el menú “AirPlay Setup” (Configuración de AirPlay), pulse “Next” (Siguiente). El indicador de red parpadeará en color blanco; cuando permanezca iluminado en dicho color, BeoSound Essence estará conectado a la red. Cuando aparezca el mensaje “Setup complete” (Configuración completada), pulse “Done” (Listo).

Configuración con Android/iOS < 7.0

5 Habilite la interfaz Wi-Fi en el dispositivo iOS o Android. Seleccione “BeoSound Essence_xxxxxxx” como red inalámbrica. Descargue la aplicación BeoSetup desde las tiendas de aplicaciones App Store o Google Play.

6 Abra la aplicación BeoSetup y seleccione “BeoSound Essence_xxxxxxx” en “SE ENCONTRARON EQUIPOS EN LA RED”. Seleccione “Aceptar” para aceptar las actualizaciones automáticas de software y el registro de información.

7 Seleccione el menú “RED” y, a continuación, seleccione su red doméstica en la lista desplegable “Nombre de la red (SSID)”. Si es necesario, introduzca la contraseña de la red. A continuación, pulse “APLICAR CAMBIOS” y cierre la aplicación. Siga todas las demás instrucciones que aparezcan en la pantalla y cierre la aplicación. El indicador de red parpadeará en color blanco; cuando permanezca iluminado en dicho color, BeoSound Essence estará conectado a la red.

Emparejamiento de BeoSound Essence Remote*1

8 Mantenga pulsado el botón  de BeoSound Essence Remote durante 10 segundos. El indicador del terminal a distancia parpadeará en color verde. Mantenga pulsado el botón PAIRING

de BeoSound Essence Remote durante 2 segundos. El indicador de estado de emparejamiento parpadeará en color azul. Cuando escuche una señal acústica, BeoSound Essence y BeoSound Essence Remote se habrán emparejado.

Emparejamiento Bluetooth

9 Para emparejar BeoSound Essence con un dispositivo, active la interfaz Bluetooth en el dispositivo. BeoSound Essence siempre está disponible para el emparejamiento con otros dispositivos Bluetooth.*2 Busque la lista de dispositivos Bluetooth y seleccione “BeoSound Essence_xxxxxxx”. Espere a que el dispositivo confirme el emparejamiento con BeoSound Essence.

Uso de la aplicación BeoMusic

10 Descargue la aplicación BeoMusic desde las tiendas de aplicaciones App Store o Google Play. Use la aplicación para explorar, buscar y reproducir la música almacenada en un dispositivo portátil, como un iPhone/iPad o smartphone Android, en BeoSound Essence.

**1 Puede que deba adquirir por separado el terminal a distancia BeoSound Essence Remote.*

**2 Si no desea que BeoSound Essence permanezca disponible para el emparejamiento Bluetooth, aplique la configuración correspondiente con la aplicación BeoSetup.*

BeoSound Essence admite la conexión de un amplio abanico de fuentes a través del panel de conexiones o por medio de una red. Recuerde, no obstante, que el equipo sólo es capaz de reproducir una fuente simultáneamente.

A ~ Red eléctrica

Use sólo el cable de alimentación que acompaña al equipo.

B ⚙ Botón de configuración de red

Para configurar una conexión inalámbrica con una nueva red, pulse el botón de configuración de red y espere hasta que el indicador de estado de la red parpadee en color naranja (consulte la página 5).

C 📶 Indicador de estado de la red

- **Apagado:** el equipo está apagado.
- **Blanco (intermitente):** el equipo se está encendiendo.
- **Blanco (fijo):** el equipo está conectado a la red; la intensidad de la señal inalámbrica es alta.
- **Naranja (fijo):** el equipo está conectado a la red; la intensidad de la señal inalámbrica es baja. Acerque BeoSound Essence al router.
- **Naranja (intermitente):** en el modo de configuración de red, consulte la página 5.
- **Rojo (fijo):** el equipo está conectado a la red; la intensidad de la señal inalámbrica es muy baja.
- **Rojo (intermitente):** el equipo está buscando una red inalámbrica.

Conexiones

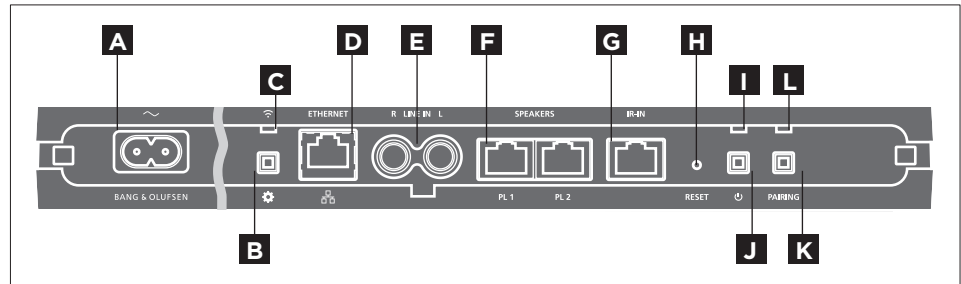

D 🌐 ETHERNET

Toma Ethernet para el establecimiento de una conexión por cable. No requiere configuración.

E LINE IN (R/L)

Tomas Phono para la conexión de fuentes de audio externas, como reproductores MP3 o PCs.

F SPEAKERS (PL 1/PL 2)

Tomas de altavoz para la conexión de altavoces Bang & Olufsen. Para conectar BeoSound Essence a una instalación Bang & Olufsen existente, póngase en contacto con su distribuidor de Bang & Olufsen.

G IR-IN

Toma IR para la conexión del receptor IR opcional.

H RESET

Restablezca BeoSound Essence para recuperar la configuración predeterminada de fábrica.

- > Use un pequeño pasador, como un clip enderezado, para mantener pulsado el botón RESET durante 10 segundos hasta que el indicador del equipo parpadee brevemente en color rojo.
- > BeoSound Essence se reiniciará automáticamente y restablecerá la configuración predeterminada de fábrica.

I Indicador del equipo

- **Apagado:** el equipo está en el modo standby en red.
- **Verde (intermitente):** el equipo se está encendiendo.
- **Verde (fijo):** el indicador se ilumina en color verde durante la reproducción, al encender BeoSound Essence y durante el uso de BeoSound Essence Remote; al desactivar el sonido o efectuar una pausa, el indicador también se ilumina en color verde.
- **Rojo (intermitente):** existe una actualización de software en curso, durante la cual los altavoces conectados permanecerán inactivos; no desconecte el equipo de la red eléctrica.

J Apagado/standby en red

En el modo standby en red, pulse el botón  para apagar BeoSound Essence. Púlselo de nuevo para volver a pasar BeoSound Essence al modo standby en red.

K PAIRING

Para usar BeoSound Essence Remote, es preciso emparejar primero el terminal a distancia con BeoSound Essence (consulte la página 8).

L Indicador de estado de emparejamiento

- Azul (intermitente): el equipo está en el modo de emparejamiento.
- Azul (fijo): existe un terminal a distancia emparejado.

- Rojo (fijo): el emparejamiento ha fallado; asegúrese de que BeoSound Essence se encuentre dentro del área de cobertura de BeoSound Essence Remote.

Cubierta de cable

Ordene los cables usando la cubierta de cable. Asegúrese de que los cables no queden frente a los botones. Para desmontar la cubierta de cable, presione por ambos extremos (consulte la página 5).

Montaje en pared

Use la cubierta de cable para montar el equipo en una pared (consulte la página 11).

Para conectar BeoSound Essence a una red inalámbrica empleando un PC, consulte las preguntas más frecuentes en www.bang-olufsen.com/faq.

Asegúrese de que el cable empleado para conectar el equipo al router no abandone el edificio para evitar el contacto con líneas de alta tensión.

Tanto las especificaciones técnicas y características del equipo como el uso de las mismas se encuentran sujetos a cambios sin aviso previo.

Receptor IR

El receptor IR opcional permite controlar BeoSound Essence empleando un terminal a distancia BeoRemote One. Consulte la guía de BeoRemote One si desea familiarizarse con el uso del terminal a distancia.

Póngase en contacto con su distribuidor de Bang & Olufsen si desea obtener más información.

Si desea obtener más información, consulte las preguntas más frecuentes en www.bang-olufsen.com/faq.

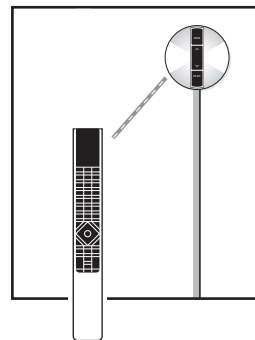
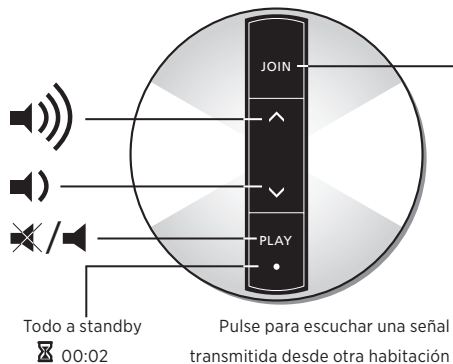

Explore y seleccione directamente desde una colección de música digital almacenada en un dispositivo portátil o inicie la reproducción con BeoSound Essence Remote.*1

Siempre que permanezca conectado a la red, BeoSound Essence estará preparado para reproducir música. El dispositivo desde el que desee transmitir la música (por ejemplo, un PC o un dispositivo portátil) deberá estar conectado a la misma red. Para reproducir usando la tecnología Bluetooth o la entrada de línea, no es preciso que BeoSound Essence se encuentre conectado a una red.

Cuando BeoSound Essence está conectado a una red, es posible usar la aplicación BeoSetup para cambiar su configuración. Ello permite, por ejemplo, modificar el nombre asignado a BeoSound Essence en el dispositivo o cambiar el volumen máximo de los altavoces. Si desea obtener más información acerca de la aplicación BeoSetup, visite www.bang-olufsen.com/beosetup.

*1 Puede que deba adquirir por separado el terminal a distancia BeoSound Essence Remote.

*2 La tecnología AirPlay es compatible con iPhone, iPad e iPod touch con iOS 4.3.3 o posterior; Mac con OS X Mountain Lion; y Mac y PC con iTunes 10.2.2 o posterior.

Uso habitual

Fuentes de reproducción

Seleccione una fuente de música específica usando la aplicación BeoMusic, o seleccione sus favoritos musicales con BeoSound Essence Remote.

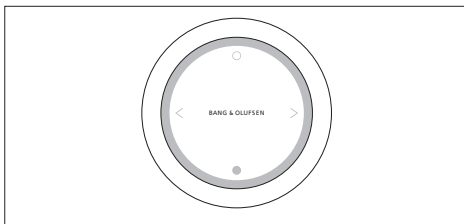

BeoSound Essence se puede emparejar con un máximo de tres terminales a distancia.

Pulse el botón en BeoSound Essence Remote para iniciar la reproducción o cancelar la función de silencio. Púselo de nuevo para alternar entre las fuentes de música disponibles. Pulse el botón para efectuar una pausa o activar la función de silencio. Gire la rueda para ajustar el volumen. BeoSound Essence pasa automáticamente al modo standby tras, aproximadamente, 20 minutos de silencio.

Al encender una fuente, puede que pasen un par de segundos antes de que los altavoces conectados reproduzcan sonido.

Radio por Internet

Si dispone de una cuenta de TuneIn, podrá escuchar emisoras de radio de todo el mundo por Internet.

Inicie la transmisión desde la lista de emisoras de radio favoritas empleando BeoSound Essence Remote o la aplicación BeoMusic. Introduzca sus credenciales en la aplicación BeoSetup y use la aplicación BeoMusic para explorar y editar su lista de favoritos.

Servicios de música

BeoSound Essence es compatible con Spotify Connect®, Deezer y QPlay®. Introduzca sus credenciales en la aplicación BeoSetup y use la aplicación BeoMusic para seleccionar un servicio de música y transmitir música. Si desea obtener más información, consulte las preguntas más frecuentes en www.bang-olufsen.com/faq.

Bluetooth

Puede usar la tecnología Bluetooth para transmitir desde cualquier fuente de música o, directamente, desde un dispositivo portátil. Conecte para ello el dispositivo a BeoSound Essence por Bluetooth (consulte la página 9).

AirPlay® o servidores multimedia

Conecte BeoSound Essence a la red para que pueda recibir la música transmitida desde un dispositivo portátil o un PC empleando una aplicación compatible con la tecnología AirPlay*2. Pulse el icono en el dispositivo y, a continuación, seleccione "BeoSound Essence_xxxxxxx" en la lista. También puede usar la aplicación BeoMusic para transmitir desde fuentes digitales, como servidores multimedia, a BeoSound Essence.



Google Cast™

Gracias a la integración de la tecnología Google Cast en BeoSound Essence, enviar música al equipo es tan sencillo como pulsar el botón Cast desde su aplicación de música móvil favorita; la reproducción se iniciará instantáneamente a través de los altavoces. A partir de ese momento, podrá controlar los altavoces directamente desde su teléfono y buscar, reproducir, pausar la reproducción o subir el volumen desde cualquier habitación de su hogar.*1

Entrada de línea

Conecte una fuente a la entrada de línea y use el panel de control del equipo conectado. Si detiene la reproducción, BeoSound Essence pasará al modo standby tras 3 minutos. Si selecciona otra fuente, la reproducción a través de la entrada de línea se interrumpirá.

BeoLink

Use la aplicación BeoMusic para unirse a fuentes BeoLink en reproducción en la red y controlarlas. Durante la reproducción de una fuente, puede usar BeoSound Essence Remote para unirse a la música. Pulse el botón  para ello. Si existen varias fuentes en reproducción, pulse el botón  para alternar entre ellas. Si desea obtener más información, visite www.bang-olufsen.com/beolink.

**1 Para usar Google Cast, la función debe estar habilitada. Si no la habilitó durante la configuración*

inicial, use la aplicación BeoSetup: acceda a "SU CONTENIDO" - "GOOGLE CAST" para habilitarla o deshabilitarla.

Actualización de software

Para garantizar que el equipo cuente siempre con las funciones y mejoras más recientes, la función de actualización automática del software del sistema se encuentra habilitada de forma predeterminada (esta es la configuración recomendada). Puede deshabilitarla en cualquier momento a través del menú ACTUALIZACIÓN DE SOFTWARE DEL EQUIPO, empleando la aplicación BeoSetup. Durante las actualizaciones de software, el indicador de red y el indicador del equipo parpadean en color rojo y los altavoces interrumpen la reproducción. No desconecte el equipo de la red eléctrica. Necesitará una conexión a Internet estable y que la intensidad de la señal de la red inalámbrica sea alta.

Información de registro

Con el fin de mejorar la gama de productos y servicios que ponemos a su disposición, puede que solicitemos al equipo cierta información acerca de su rendimiento y sus patrones de uso. Tal información será recopilada en todo momento con carácter anónimo. Puede deshabilitar esta función cuando lo desee en el menú ESTADO, empleando la aplicación BeoSetup.

Limpieza

Limpie el polvo de las superficies empleando un paño seco y suave. No use productos de limpieza líquidos o en aerosol. Para eliminar las manchas y la suciedad incrustada, use un paño suave humedecido en una solución de agua y un detergente débil, como líquido lavavajillas.

Ventilación

Mantenga el espacio necesario alrededor del equipo para favorecer su correcta ventilación.

Si desea obtener información acerca de los dispositivos compatibles con BeoSound Essence, póngase en contacto con su distribuidor de Bang & Olufsen o visite www.bang-olufsen.com.

Illustrazioni alle pagine 5-10.

- 1** Rimuovere il coperchio dei cavi sul BeoSound Essence. Instradare i cavi attraverso il coperchio.
- 2** Collegare i diffusori alle prese contrassegnate 'PL 1' e 'PL 2' sul BeoSound Essence.
- 3** Collegare il BeoSound Essence alla rete elettrica.
- 4** La spia di rete lampeggia in bianco. Attendere fino a quando la spia di rete non lampeggia in arancione e si sente un segnale acustico.

Configurazione con iOS ≥ 7.0

- 5** Sul proprio dispositivo iOS, selezionare "Impostazioni", "Wi-Fi" e quindi la rete domestica. Nel menu 'SET UP NEW AIRPLAY SPEAKER' (configura nuovo altoparlante AirPlay), selezionare 'BeoSound Essence_xxxxxxx'.
- 6** Quando il menu 'AirPlay Setup' (impostazione AirPlay) viene visualizzato, premere 'Next' (successivo). La spia di rete lampeggia in bianco e quando si illumina costantemente in bianco il BeoSound Essence è connesso alla rete. Quando viene visualizzato il messaggio 'Setup Complete' (impostazione completata), premere 'Done' (fine).

Configurazione

Configurazione con Android /iOS < 7.0

- 5** Abilitare Wi-Fi sul dispositivo iOS o Android. Selezionare 'BeoSound Essence_xxxxxxx' come rete wireless. Scaricare l'app 'BeoSetup' dall'App Store o Google Play.
- 6** Lanciare l'app BeoSetup e selezionare 'BeoSound Essence_xxxxxxx' in 'PRODOTTI DISPONIBILI IN RETE' e selezionare 'OK' per accettare gli aggiornamenti del software automatici e le informazioni sul log.
- 7** Selezionare il menu 'RETE' e quindi la rete domestica nell'elenco a discesa 'Nome rete (SSID)'. Immettere la password di rete, se necessario. Premere quindi 'APPLICA MODIFICHE' e chiudere l'app. Seguire eventuali istruzioni a schermo e quindi chiudere l'app. La spia di rete lampeggia in bianco e quando si illumina costantemente in bianco il BeoSound Essence è connesso alla rete.

Abbinamento di BeoSound Essence Remote*1

- 8** Premere senza rilasciare il tasto  sul BeoSound Essence Remote per 10 secondi. La spia sul proprio telecomando lampeggia in verde. Premere il pulsante PAIRING sul BeoSound Essence per 2 secondi. L'indicatore di stato dell'abbinamento lampeggia in blu. Quando si sente un segnale acustico,

il BeoSound Essence e il BeoSound Essence Remote sono abbinati.

Abbinamento tramite Bluetooth

- 9** Per abbinare il BeoSound Essence con un dispositivo, attivare Bluetooth sul dispositivo. Il BeoSound Essence è sempre disponibile per l'abbinamento con altri dispositivi Bluetooth.*2 Dall'elenco dei dispositivi Bluetooth, selezionare 'BeoSound Essence_xxxxxxx'. Attendere che il dispositivo confermi che il BeoSound Essence e il dispositivo sono abbinati.

Utilizzo dell'app BeoMusic

- 10** Scaricare l'app BeoMusic dall'App Store o Google Play. Utilizzare l'app per sfogliare, cercare e riprodurre musica da un dispositivo mobile, come un iPhone/iPad o Android sul BeoSound Essence

**1 Potrebbe essere necessario acquistare il BeoSound Essence Remote separatamente.*

**2 Se non si desidera che il BeoSound Essence sia sempre disponibile per l'abbinamento Bluetooth, è possibile modificare questa impostazione con l'app BeoSetup.*

È possibile collegare fonti multiple al BeoSound Essence utilizzando il pannello dei collegamenti o la connessione wireless di rete. Tuttavia, solo una fonte può essere attiva in un determinato momento.

A ~ Alimentazione elettrica

Utilizzare solo il cavo in dotazione.

B ⚙ Pulsante configurazione di rete

Per impostare una connessione wireless a una nuova rete, premere il pulsante di configurazione della rete e attendere che la spia di stato della rete lampeggi in arancione; vedere pagina 5.

C 📶 Spia di stato rete

- Spenta: il prodotto è spento.
- Bianca (lampeggiante): il prodotto è in fase di avvio.
- Bianca (sempre illuminata): connesso alla rete. La potenza del segnale wireless è alta.
- Arancione (sempre illuminata): connesso alla rete. La potenza del segnale wireless è bassa. Spostare il BeoSound Essence più vicino al router.
- Arancione (lampeggiante): in modalità configurazione di rete; vedere pagina 5.
- Rossa (sempre illuminata): connesso alla rete. La potenza del segnale wireless è bassa.
- Rossa (lampeggiante): ricerca di una rete wireless.

D 🌐 ETHERNET

Presenza Ethernet per la connessione cablata. Non è necessaria alcuna configurazione.

Collegamenti

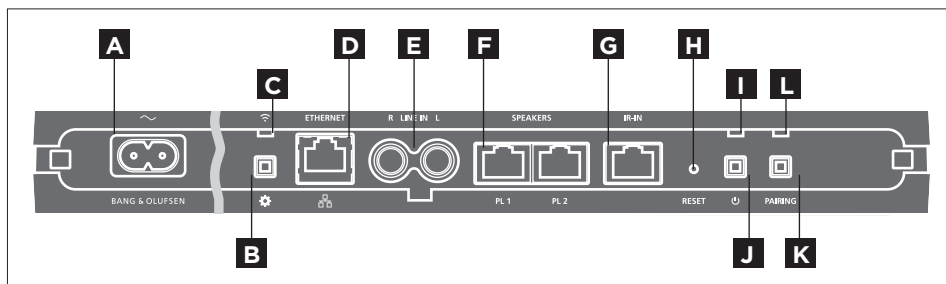

E LINE IN (R/L)

Prese phono per il collegamento di fonti audio esterne, per esempio un lettore MP3 o un computer.

F SPEAKERS (PL 1/PL 2)

Prese per il collegamento di diffusori Bang & Olufsen. Per il collegamento del BeoSound Essence a un impianto Bang & Olufsen esistente, contattare il proprio rivenditore Bang & Olufsen.

G IR-IN

Presenza IR per il collegamento di un ricevitore IR opzionale.

H RESET

Per ripristinare il BeoSound Essence alle impostazioni di fabbrica, è possibile resettare il prodotto.

- > Utilizzare un oggetto appuntito, come una graffetta raddrizzata, e tenere premuto il pulsante RESET per 10 secondi fino a quando la spia del prodotto non lampeggia in rosso brevemente.

- > Il BeoSound Essence si riavvierà automaticamente, ripristinato alle impostazioni di fabbrica.

I Spia del prodotto

- Spenta: il prodotto è in standby di rete.
- Verde (lampeggiante): il prodotto è in fase di avvio.
- Verde (sempre illuminata): la spia si illumina costantemente in verde quando il BeoSound Essence si accende e quando si utilizza il BeoSound Essence Remote. La spia è anche costantemente illuminata in verde se l'audio è disattivato o la riproduzione è messa in pausa.
- Rossa (lampeggiante): un aggiornamento software è in corso, durante il quale i diffusori collegati non possono essere utilizzati. Non scollegare dalla rete elettrica.

J ⏻ Spengimento/standby di rete

Quando il prodotto è in standby di rete, premere il pulsante ⏻ per spegnere il BeoSound Essence.

Premerlo nuovamente per reimpostare il BeoSound Essence in standby di rete.

K PAIRING

Per utilizzare il BeoSound Essence Remote, questo deve essere abbinato al BeoSound Essence; vedere pagina 8.

L Spia stato abbinamento

- Blu (lampeggiante): il prodotto è in modalità standby.
- Blu (sempre illuminata): un telecomando è abbinato.
- Rossa (sempre illuminata): un abbinamento non è riuscito. Assicurarsi che il BeoSound Essence si trovi nel raggio d'azione del BeoSound Essence Remote.

Coperchio dei cavi

Instradare i cavi utilizzando il coperchio dei cavi. Assicurarsi che i cavi non siano posizionati davanti ai pulsanti. Per disimpegnare il coperchio dei cavi, premere su entrambi i lati; vedere pagina 5.

Montaggio a parete

Per il montaggio a parete, utilizzare il coperchio dei cavi; vedere pagina 11.

Per configurare il BeoSound Essence in una rete wireless tramite il proprio computer, vedere la sezione delle domande frequenti (FAQ) su www.bang-olufsen.com/faq per ulteriori informazioni.

Assicurarsi che il cavo di collegamento fra il prodotto e il router non sia posizionato all'esterno dell'edificio per prevenire un possibile contatto con l'alta tensione.

Le specifiche tecniche, le funzioni e il relativo utilizzo possono essere modificati senza preavviso.

Ricevitore IR

Ricevitore IR opzionale per l'azionamento del BeoSound Essence con il BeoRemote One. Per l'azionamento tramite telecomando, consultare la guida del BeoRemote One.

Per ulteriori dettagli, rivolgersi al proprio rivenditore Bang & Olufsen.

Per ulteriori informazioni, consultare la sezione delle domande frequenti (FAQ) su www.bang-olufsen.com/faq.

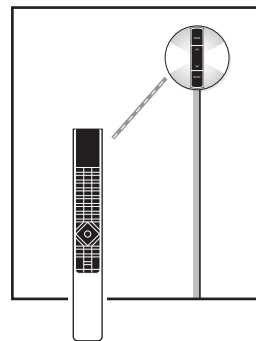
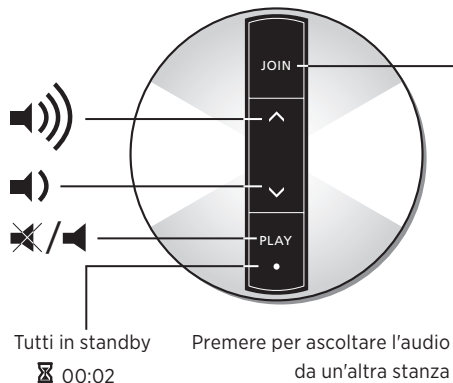

Esplorazione e selezione di contenuti dalla propria collezione di musica digitale direttamente dal dispositivo portatile o avvio della riproduzione con il BeoSound Essence Remote.*¹

Se connesso a una rete, il BeoSound Essence è sempre pronto a riprodurre musica. Il dispositivo dal quale si invia la musica tramite streaming, per esempio un computer o dispositivo portatile, deve essere collegato alla stessa rete. Bluetooth e line-in non richiedono la rete per riprodurre musica sul BeoSound Essence.

Quando il BeoSound Essence è configurato in una rete, è possibile utilizzare l'app BeoSetup per modificare diverse impostazioni. Per esempio, è possibile modificare il nome di BeoSound Essence sul proprio dispositivo o modificare il livello del volume massimo dei diffusori. Per ulteriori informazioni sull'app BeoSetup, vedere www.bang-olufsen.com/beosetup.

¹* Potrebbe essere necessario acquistare il BeoSound Essence Remote separatamente.

²* AirPlay può essere utilizzato con iPhone, iPad e iPod touch con iOS 4.3.3 o versione successiva, Mac con OS X Mountain Lion e Mac e PC con iTunes 10.2.2 o versione successiva.

Uso quotidiano

Riproduzione di fonti

Selezionare una fonte musicale specifica utilizzando l'app BeoMusic, oppure selezionare i preferiti musicali utilizzando il BeoSound Essence Remote.

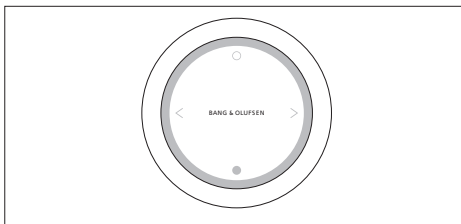

Il BeoSound Essence può essere abbinato a tre telecomandi.

Premere il tasto sul BeoSound Essence Remote per avviare la riproduzione o riattivare l'audio. Premere di nuovo per scorrere le fonti musicali disponibili. Premere il tasto per sospendere la riproduzione o disattivare l'audio. Girare la rotellina per regolare il volume. Il BeoSound Essence si imposterà sullo standby dopo circa 20 minuti di inattività.

Quando si attiva una fonte, la riproduzione dell'audio dai diffusori collegati può richiedere un paio di secondi.

Radio Internet

Se si dispone di un account TuneIn, è possibile ascoltare le emittenti radio su Internet di tutto il mondo. È possibile avviare lo streaming dall'elenco delle emittenti radio su Internet preferite con il

BeoSound Essence Remote o l'app BeoMusic. Inserire le credenziali nell'app BeoSetup e utilizzare l'app BeoMusic per sfogliare e modificare l'elenco dei preferiti.

Servizi musicali

Il BeoSound Essence supporta Spotify Connect®, Deezer e QPlay®. Inserire le credenziali degli account nell'app BeoSetup e utilizzare l'app BeoMusic per selezionare i servizi di musica ed effettuare lo streaming. Per ulteriori informazioni, consultare la sezione delle domande frequenti (FAQ) su www.bang-olufsen.com/faq.

Bluetooth

È possibile utilizzare Bluetooth per lo streaming da qualsiasi fonte musicale o direttamente dal proprio dispositivo portatile; collegare il dispositivo al BeoSound Essence tramite Bluetooth (vedere pagina 9).

AirPlay® o server multimediali

Collegare BeoSound Essence alla rete e utilizzare un'app AirPlay*² per eseguire lo streaming dal dispositivo portatile o computer a BeoSound Essence. Selezionare l'icona sul proprio dispositivo e quindi 'BeoSound Essence_xxxxxxx' dall'elenco. È inoltre possibile utilizzare l'app BeoMusic per lo streaming da fonti digitali, come server multimediali, al BeoSound Essence.

Google Cast™



Con Google Cast integrato nel BeoSound Essence è possibile inviare la musica al prodotto; basta toccare

il pulsante “Trasmetti” sulla propria app musicale mobile preferita per avviare immediatamente la riproduzione attraverso i diffusori. Sarà quindi possibile controllare i diffusori direttamente dal telefono - effettuare ricerche, riprodurre, mettere in pausa e alzare il volume - ovunque all'interno dell'abitazione.*1

Line-in

Collegare una fonte tramite line-in e utilizzare il pannello dei comandi del dispositivo collegato. Se si sospende la riproduzione, il BeoSound Essence si imposterà sullo standby dopo 3 minuti. Se un'altra fonte viene selezionata, line-in arresterà la riproduzione.

BeoLink

Utilizzare l'app BeoMusic per utilizzare e comandare fonti BeoLink riprodotte in rete. Quando una fonte è in riproduzione, è anche possibile utilizzare il BeoSound Essence Remote per ascoltare la musica; premere il tasto  per collegarsi. Se più fonti sono in riproduzione, premere il tasto  per passare da una fonte a un'altra. Per ulteriori informazioni, vedere www.bang-olufsen.com/beolink.

**1*Per utilizzare Google Cast, la funzione deve essere abilitata. Se non viene abilitata durante la prima configurazione, utilizzare l'app BeoSetup e accedere a 'CONTENUTI' - 'GOOGLE CAST' per abilitare o disabilitare la funzione.*

Aggiornamento del software

Per assicurare che il prodotto sia dotato delle ultime funzioni e miglioramenti, gli aggiornamenti software automatici sono abilitati per impostazione predefinita e questa è l'impostazione consigliata. È possibile modificare questa impostazione in qualsiasi momento nel menu AGGIORNAMENTO SOFTWARE PRODOTTO utilizzando l'app BeoSetup. Durante l'aggiornamento del software, la spia di rete e la spia di stato del prodotto lampeggiano in rosso e i diffusori collegati non possono riprodurre contenuti. Non scollegare dalla rete elettrica. Sono necessarie una connessione Internet stabile e una potenza adeguata del segnale della rete wireless.

Informazioni registrate

Per aiutarci a migliorare la nostra gamma di prodotti e servizi offerti, potremmo richiedere determinate informazioni sul prodotto, le sue prestazioni e l'utilizzo. Le informazioni saranno sempre fornite su base anonima. È possibile disattivare questa funzione in qualsiasi momento nel menu STATO utilizzando l'app BeoSetup.

Pulizia

Spolverare le superfici utilizzando un panno asciutto e morbido. Non utilizzare detergenti liquidi o in bombolette spray. Per rimuovere macchie o sporco, usare un panno soffice e umido e una soluzione di acqua e detergente delicato, per esempio detersivo per stoviglie.

Ventilazione

Lasciare spazio sufficiente intorno al prodotto per consentirne una ventilazione adeguata.

Per informazioni sui dispositivi supportati dal BeoSound Essence, rivolgersi al proprio rivenditore Bang & Olufsen o visitare www.bang-olufsen.com.

Ilustrações nas páginas 5-10.

- 1** Remova a cobertura do cabo no BeoSound Essence. Em seguida, passe os cabos pela cobertura.
- 2** Ligue as suas colunas às tomadas com a marca 'PL 1' e 'PL 2' no BeoSound Essence.
- 3** Ligue o BeoSound Essence à rede eléctrica.
- 4** O indicador de rede pisca a branco. Aguarde até o indicador de rede piscar a cor-de-laranja e ser emitido um sinal acústico.

Configuração utilizando iOS ≥ 7.0

- 5** No seu dispositivo iOS, selecione 'Definições' e, em seguida, selecione 'Wi-Fi' e selecione o nome da sua rede doméstica. No menu 'CONFIGURAR UMA NOVA COLUNA AIRPLAY', selecione 'BeoSound Essence_xxxxxxx'.
- 6** Quando o menu 'Configuração de AirPlay' aparecer, carregue em 'Seguinte'. O indicador de rede pisca a branco e, quando fica fixo a branco, o seu BeoSound Essence está ligado à rede. Quando o menu 'Concluir Configuração' aparecer, carregue em 'Feito'.

Configuração

Configuração utilizando Android /iOS < 7.0

- 5** Activar Wi-Fi no seu iOS ou Android ou dispositivo iOS. Selecione 'BeoSound Essence_xxxxxxx' como a sua rede sem fios. Descarregue a BeoSetup App na App Store ou em Google Play.
- 6** Abra a BeoSetup App e selecione 'BeoSound Essence_xxxxxxx' em 'PRODUCTS FOUND ON YOUR NETWORK' e selecione 'OK' para aceitar atualizações de software automáticas, bem como informações de registo.
- 7** Selecione o menu 'NETWORK' e selecione a sua rede doméstica a partir da lista pendente 'Network name (SSID)'. Introduza a palavra-passe da rede, se necessário. A seguir, carregue em 'APPLY CHANGES' e feche a aplicação. Siga as restantes instruções que possam aparecer no ecrã e depois feche a aplicação. O indicador de rede pisca a branco e, quando fica fixo a branco, o seu BeoSound Essence está ligado à rede.

Emparelhe o telecomando do BeoSound Essence*1

- 8** Carregue sem soltar no botão  no telecomando do BeoSound Essence durante 10 segundos. O indicador no seu telecomando pisca a verde. Carregue no botão PAIRING no BeoSound Essence durante 2 segundos. O indicador de estado

de emparelhamento pisca a azul. Quando é emitido um sinal acústico, o seu BeoSound Essence e o telecomando do BeoSound Essence estão emparelhados.

Emparelhamento Bluetooth

- 9** Para emparelhar o BeoSound Essence com o seu dispositivo, ligue o dispositivo de Bluetooth. O BeoSound Essence está sempre preparado para emparelhar com outros dispositivos de Bluetooth.*2 Procure na lista de dispositivos de Bluetooth e selecione 'BeoSound Essence_xxxxxxx'. Aguarde que o seu dispositivo confirme se o BeoSound Essence e o dispositivo estão emparelhados.

Utilizar a Aplicação BeoMusic

- 10** Descarregue a BeoSetup App na App Store ou em Google Play. Utilize a aplicação para navegar, pesquisar e reproduzir música a partir de um dispositivo portátil, como um dispositivo iPhone/iPad ou Android, no seu BeoSound.

**1 O telecomando BeoSound Essence tem de ser adquirido separadamente.*

**2 Se já não quiser que o BeoSound Essence esteja preparado para emparelhamento por Bluetooth, pode alterar essa definição utilizando a BeoSetup App.*

É possível ligar múltiplas fontes ao seu BeoSound Essence, quer através do painel de ligações, quer sem fios através da sua rede. No entanto, apenas uma fonte poderá estar ativa de cada vez.

A ~ Rede elétrica

Use apenas o cabo de alimentação fornecido.

B ⚙ Botão de configuração de rede

Para estabelecer uma ligação sem fios numa nova rede, carregue no botão de configuração de rede e aguarde que o indicador de estado da rede pisque a cor de laranja, consulte a página 5.

C 📶 Indicador de estado de rede

- Desligado: O produto está desligado.
- Luz branca (intermitente): O produto está a iniciar.
- Luz branca (constante): Ligado à sua rede. A potência do sinal sem fios é forte.
- Luz cor-de-laranja (constante): Ligado à sua rede. A potência do sinal sem fios é fraca. Aproxime o BeoSound Essence do seu router.
- Luz cor-de-laranja (intermitente): No modo de configuração de rede, consulte a página 5.
- Luz vermelha (constante): Ligado à sua rede. A potência do sinal sem fios é muito fraca.
- Luz vermelha (intermitente): Procura uma rede sem fios.

Ligações

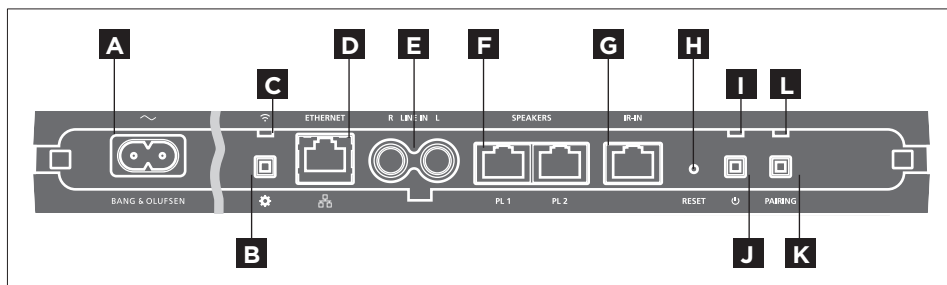

D 🌐 ETHERNET

Tomada Ethernet para ligação com fios. Não é necessária qualquer configuração.

E LINE IN (R/L)

Terminais fono para ligação de fontes de áudio externas, como por exemplo, um leitor de MP3 ou um computador.

F SPEAKERS (PL 1/PL 2)

Terminais de colunas para ligação de colunas Bang & Olufsen. Para ligar o BeoSound Essence numa configuração Bang & Olufsen existente, contacte o seu revendedor Bang & Olufsen.

G IR-IN

Terminal de IV para ligação de um recetor de IV opcional

H RESET

Para repor as configurações de origem, pode reinitializar o BeoSound Essence.

- > Utilize um pequeno objecto pontiagudo, como um clipe esticado, para carregar sem soltar no botão RESET durante 10 segundos, até o indicador do produto piscar momentaneamente a vermelho.
- > O BeoSound Essence reinicia-se automaticamente e é reposto nas configurações de origem.

I Indicador de produto

- Desligado: O produto está em standby de rede.
- Luz verde (intermitente): O produto está a iniciar.
- Luz verde (constante): O indicador fica verde constante durante a reprodução, quando o BeoSound Essence é ligado e quando utiliza o telecomando do BeoSound Essence. Quando é ativado o silêncio ou é efetuada uma pausa, o indicador também fica verde constante.

- **Luz vermelha (intermitente):** Existe uma atualização de software a decorrer, durante a qual as colunas ligadas não emitem som. Não desligue da rede elétrica.

J Alimentação desligada/standby de rede

Se estiver em standby de rede, carregue no botão  para desligar o BeoSound Essence. Carregue novamente para voltar a colocar o BeoSound Essence em standby de rede.

K Emparelhamento

Para utilizar o seu telecomando do BeoSound Essence, este tem de ser emparelhado com o seu BeoSound Essence; consulte a página 8.

L Indicador de estado de emparelhamento

- **Luz azul (intermitente):** O produto está em modo de emparelhamento.
- **Luz azul (constante):** É emparelhado um telecomando.
- **Luz vermelha (constante):** O emparelhamento falhou. Certifique-se de que o seu BeoSound Essence está dentro do alcance do seu telecomando do BeoSound Essence.

Cobertura do cabo

Encaminhe os cabos utilizando a cobertura do cabo. Certifique-se de que os cabos não são colocados em frente aos botões. Para soltar a cobertura do cabo, carregue de ambos os lados, consulte a página 5.

Montagem na parede

Utilize a cobertura do cabo para montagem na parede; consulte a página 11.

Para configurar o BeoSound Essence numa rede sem fios através do seu computador, consulte a secção de Perguntas Frequentes (FAQ) em www.bang-olufsen.com/faq para obter mais informações.

Certifique-se de que a ligação de cabos entre o aparelho e o router não sai do edifício, para evitar contacto com alta tensão.

As especificações técnicas, as funcionalidades e a respectiva utilização estão sujeitas a alterações sem aviso prévio.

Recetor de IV

Recetor de IV opcional para operar o seu BeoSound Essence com o BeoRemote One. Para operação com o comando à distância, consulte o Livro de consulta do BeoRemote One.

Contacte o seu revendedor Bang & Olufsen para obter mais informações.

Consulte a secção de Perguntas Frequentes (FAQ) em www.bang-olufsen.com/faq para obter mais informações.

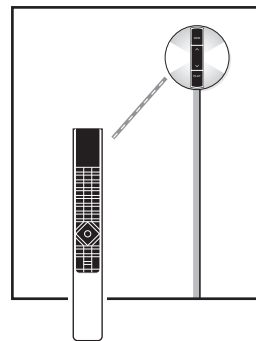
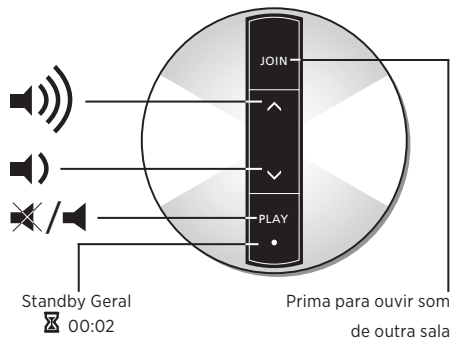

Procure e selecione a sua coleção de música digital diretamente a partir do seu dispositivo portátil ou inicie a reprodução com o telecomando do BeoSound Essence.*1

Quando ligado a uma rede, o BeoSound Essence está sempre pronto a reproduzir música. O dispositivo a partir do qual transmite música, por exemplo, um computador ou dispositivo portátil, tem de estar ligado à mesma rede. Bluetooth e entrada de linha não requerem uma rede para reproduzir música no BeoSound Essence.

Quando o BeoSound Essence está configurado numa rede, pode utilizar a BeoSetup App para alterar as diferentes definições. Por exemplo, pode alterar o nome do BeoSound Essence que aparece no seu dispositivo ou alterar o nível de volume máximo das colunas. Para obter mais informações sobre a BeoSetup App, consulte www.bang-olufsen.com/beosetup.

**1 O telecomando BeoSound Essence tem de ser adquirido separadamente.*

**2 O AirPlay pode ser utilizado com iPhone, iPad e iPod touch com iOS 4.3.3 ou posterior, Mac com OS X Mountain Lion e Mac e PC com iTunes 10.2.2 ou posterior.*

Utilização diária

Fontes de reprodução

Selecione uma fonte de música específica utilizando a BeoMusic App ou selecione as suas músicas favoritas utilizando o telecomando BeoSound Essence.

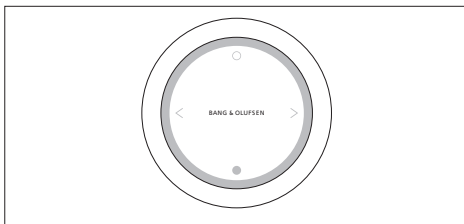

Emparelhe o seu BeoSound Essence com até três controlos remotos.

Carregue no botão no telecomando BeoSound Essence para iniciar a reprodução ou ativar o som. Volte a carregar para alternar entre as fontes de música disponíveis. Carregue no botão para ativar o silêncio ou efetuar uma pausa. Gire a roda para ajustar o volume. O BeoSound Essence entrará em standby após cerca de 20 minutos de silêncio.

Quando liga uma fonte, pode demorar alguns segundos antes de se ouvir som nas colunas ligadas.

Rádio via Internet

Se tiver uma conta de TuneIn, pode ouvir através da internet estações de rádio de todo o mundo. Inicie a transmissão a partir da lista de estações de rádio favoritas com o telecomando do BeoSound Essence

ou da sua BeoMusic App. Introduza as suas credenciais na BeoSetup App e utilize a BeoMusic App para navegar e editar na sua lista de favoritos.

Serviços de música

O seu BeoSound Essence suporta Spotify Connect®, Deezer e QPlay®. Introduza as suas credenciais nas contas na BeoSetup App e utilize a BeoMusic App para selecionar os serviços de música e transmitir música. Consulte a secção de Perguntas Frequentes (FAQ) em www.bang-olufsen.com/faq para obter mais informações.

Bluetooth

Pode utilizar o Bluetooth para transmitir a partir de qualquer fonte de música ou diretamente a partir do seu dispositivo portátil. Ligue o seu dispositivo ao BeoSound Essence através de Bluetooth (consulte a página 9).

AirPlay® ou servidores multimédia

Ligue o BeoSound Essence à sua rede e utilize uma aplicação AirPlay*2 para transmitir a partir do seu dispositivo portátil ou computador para o BeoSound Essence. Carregue no ícone no seu dispositivo e selecione 'BeoSound Essence_xxxxxxx' na lista. Pode também utilizar a sua BeoMusic App para transmitir a partir de fontes digitais, como servidores multimédia, para o BeoSound Essence.



Google Cast™

A função Google Cast integrada no BeoSound Essence permite-lhe transmitir a sua música com facilidade para o aparelho, bastando para tal tocar no botão Cast a partir das suas aplicações de música favoritas para iniciar de imediato a reprodução pelas colunas. Posteriormente, controle as colunas – procurar, reproduzir, pausar e regular o volume – a partir do seu telemóvel, em qualquer ponto da casa.*1

Entrada de linha

Ligue uma fonte através de entrada de linha e utilize o painel de operação do equipamento ligado. Se parar a reprodução, o BeoSound Essence entrará em standby após 3 minutos. Se for selecionada outra fonte, a entrada de linha irá parar de reproduzir.

BeoLink

Utilize a BeoMusic App para aderir a e operar fontes do BeoLink a serem reproduzidas na sua rede. Enquanto está a reproduzir uma fonte, pode também utilizar o telecomando do BeoSound Essence para aderir à música, carregue no botão  para aderir. Se estiverem a ser reproduzidas várias fontes, carregue no botão  para alternar entre elas. Para mais informações, visite www.bang-olufsen.com/beolink.

**1*Para usar o Google Cast é necessário ativar a respetiva funcionalidade. Se esta não tiver sido ativada durante a primeira configuração, use a aplicação BeoSetup e aceda a «O SEU CONTEÚDO»*

– «GOOGLE CAST» para ativar ou desativar a funcionalidade.

Actualização de software

Para assegurar que o seu produto tem as mais recentes funcionalidades e melhorias, as actualizações automáticas de software do sistema estão ativadas por predefinição e esta é a definição recomendada. Poderá alterar isto em qualquer momento no menu UPDATE PRODUCT SOFTWARE da BeoSetup App. Durante uma atualização de software, tanto o indicador de rede como o indicador do produto piscam a vermelho e as colunas ligadas não podem reproduzir. Não desligue da rede elétrica. É necessária uma ligação de Internet estável e a força do sinal de rede sem fios tem de ser forte.

Informações de registo

Para nos ajudar a melhorar a gama de produtos e serviços que colocamos à sua disposição, poderemos pedir ao seu produto determinadas informações relativas ao respectivo desempenho e padrões de utilização. Estas informações serão sempre fornecidas em modo anónimo. Poderá desativar esta função em qualquer momento através do menu STATUS da BeoSetup App.

Limpeza

Limpe o pó das superfícies com um pano seco e macio. Não utilize produtos de limpeza líquidos ou produtos de limpeza em aerossol. Para remover manchas ou sujidade, utilize um pano suave húmido e uma solução de água e detergente suave, como detergente para a louça.

Ventilação

Deixe espaço suficiente em redor do produto para garantir uma ventilação adequada.

Para mais informações sobre os dispositivos suportados pelo BeoSound Essence, dirija-se ao seu revendedor Bang & Olufsen ou visite www.bang-olufsen.com.

Иллюстрации на стр. 5 – 10.

1 Снимите кабельную крышку на BeoSound Essence. Затем проведите кабели сквозь крышку.

2 Подключите ваши колонки к разъемам "PL 1" и "PL 2" на BeoSound Essence.

3 Подключите BeoSound Essence к сети электропитания.

4 Индикатор сети начнет мигать белым. Подождите, пока индикатор сети начнет мигать оранжевым и прозвучит звуковой сигнал.

Настройка с использованием iOS ≥ 7.0

5 На вашем iOS-устройстве выберите «Настройки», затем выберите «Wi-Fi» и выберите вашу домашнюю сеть. В меню "SET UP NEW AIRPLAY SPEAKER" (Настройка новой колонки AirPlay) выберите "BeoSound Essence_xxxxxxx".

6 Когда отобразится меню "AirPlay Setup" (Настройка AirPlay), нажмите "Next" (Далее). Индикатор сети начнет мигать белым светом, а когда он начнет светиться белым непрерывно, это будет означать, что BeoSound Essence подключен к вашей сети.

Настройка

Когда отобразится меню "Setup Complete" (Настройка закончена), нажмите "Done" (Готово).

Настройка с использованием Android /iOS < 7.0

5 Включите Wi-Fi на вашем устройстве iOS или Android. Выберите "BeoSound Essence_xxxxxxx" в качестве вашей беспроводной сети. Загрузите приложение BeoSetup из App Store или Google Play.

6 Откройте приложение BeoSetup, выберите "BeoSound Essence_xxxxxxx" в "УСТР-ВА, НАЙДЕННЫЕ В ВАШЕЙ СЕТИ" и выберите "OK", чтобы принимать автоматические обновления программного обеспечения, а также информацию о регистрации.

7 Выберите меню СЕТЬ, затем выберите вашу домашнюю сеть из выпадающего списка Имя сети (SSID). Если требуется, введите пароль сети. После этого нажмите ПРИМЕНИТЬ ИЗМЕНЕНИЯ и закройте программу. Следуйте всем последующим инструкциям, отображаемым на экране, а затем закройте приложение. Индикатор сети начнет мигать белым светом, а когда он начнет светиться белым непрерывно, это будет означать, что BeoSound Essence подключен к вашей сети.

Сопряжение пульта BeoSound Essence Remote*1

8 Нажмите и удерживайте кнопку  BeoSound Essence Remote в течение 10 секунд. Индикатор на вашем пульте дистанционного управления начнет мигать зеленым светом. Нажмите и удерживайте кнопку PAIRING на BeoSound Essence в течение 2 секунд. Индикатор состояния сопряжения начинает мигать синим светом. После того как прозвучит звуковой сигнал, ваш BeoSound Essence и пульт дистанционного управления BeoSound Essence будут сопряжены.

Сопряжение по Bluetooth

9 Для сопряжения BeoSound Essence с вашим устройством включите Bluetooth на вашем устройстве. BeoSound Essence всегда открыто для сопряжения с другими Bluetooth-устройствами.*2 Найдите список Bluetooth-устройств и выберите «BeoSound Essence_xxxxxxx». Подождите, пока ваше устройство подтвердит, что BeoSound Essence и ваше устройство сопряжены.

Использование приложения BeoMusic

10 Загрузите приложение BeoMusic из App Store или Google Play. Используйте это приложение для просмотра, поиска и

воспроизведения музыки из портативного устройства, например, iPhone/iPad или Android-устройства, на вашем BeoSound Essence.

^{1} Пульт дистанционного управления BeoSound Essence Remote, возможно, придется приобрести отдельно.*

^{2} Если вы не хотите, чтобы устройство BeoSound Essence было открыто для сопряжения по Bluetooth, вы можете изменить настройку в приложении BeoSetup.*

Вы можете подключить к BeoSound Essence несколько устройств, используя коммутационную панель или беспроводное подключение через вашу сеть. Но только один источник может быть активным одновременно.

A ~ Сеть электропитания

Используйте только входящий в комплект шнур питания.

B ⚙️ Кнопка настройки сети

Чтобы настроить беспроводное подключение к новой сети, нажмите кнопку настройки сети и подождите, пока индикатор сети начнет мигать оранжевым светом (см. стр. 5).

C 📶 Индикатор состояния сети

- **Выключен:** Устройство выключено.
- **Белый (мигает):** Устройство запускается.
- **Белый (светится):** Выполнено подключение к сети. Высокая мощность беспроводного сигнала.
- **Оранжевый (светится):** Выполнено подключение к сети. Низкая мощность беспроводного сигнала. Переместите BeoSound Essence поближе к вашему маршрутизатору.
- **Оранжевый (мигает):** В режиме настройки сети, см. стр. 5.
- **Красный (светится):** Выполнено подключение к сети. Очень низкая мощность беспроводного сигнала.
- **Красный (мигает):** Поиск беспроводной сети.

Подключения

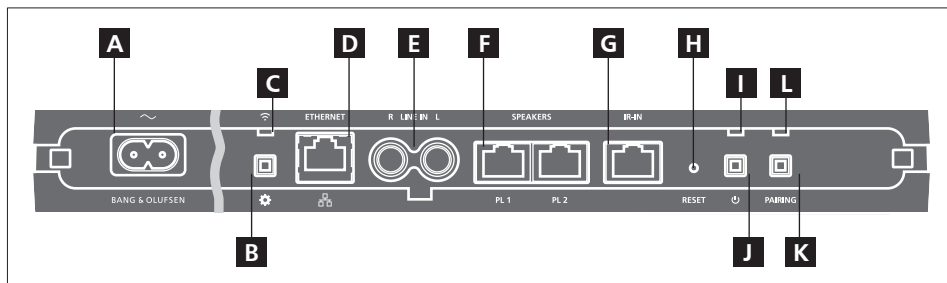

D 🌐 ETHERNET

Разъем Ethernet используется для кабельного соединения. Настройка не требуется.

E LINE IN (R/L)

Звуковые разъемы используются для подключения внешних аудиоисточников, например, MP3-плеера или компьютера.

F SPEAKERS (PL 1/PL 2)

Разъемы колонок для подключения колонок Bang & Olufsen. Для получения информации о подсоединении BeoSound Essence к существующей системе Bang & Olufsen обратитесь к торговому представителю компании Bang & Olufsen.

G IR-IN

ИК-разъем для подключения опционального ИК-приемника.

H RESET

Чтобы вернуться к заводским настройкам по умолчанию, вы можете выполнить сброс настроек вашего BeoSound Essence.

- > С помощью небольшой шпильки, например, выпрямленной скрепки, нажмите и удерживайте кнопку RESET 10 секунд, пока индикатор устройства не начнет кратковременно мигать красным.
- > BeoSound Essence автоматически перезагрузится и включится с заводскими настройками по умолчанию.

I Индикатор устройства

- **Выключен:** Устройство находится в режиме ожидания сети.
- **Зеленый (мигает):** Устройство запускается.

- **Зеленый (светится):** Световой индикатор светится зеленым светом в процессе воспроизведения, при включении BeoSound Essence, а также при использовании пульта дистанционного управления BeoSound Essence. Когда выключен звук или воспроизведение приостановлено, индикатор также светится зеленым светом.
- **Красный (мигает):** Выполняется процесс обновления, во время которого подключенные колонки не воспроизводят звук. Не отключайте от электросети.

⏻ Выключение питания/режим ожидания сети

В режиме ожидания сети нажмите кнопку **⏻**, чтобы выключить BeoSound Essence. Нажмите еще раз, чтобы включить BeoSound Essence в режиме ожидания сети.

ИК-приемник

Опциональный ИК-приемник для управления BeoSound Essence с помощью пульта BeoRemote One. Информацию по использованию пульта дистанционного управления см. в руководстве для BeoRemote One.

Для получения дополнительной информации обратитесь к торговому представителю компании Bang & Olufsen.

Для получения дополнительной информации см. раздел «Часто задаваемые вопросы (FAQ)» на www.bang-olufsen.com/faq.

K PAIRING

Чтобы начать использовать пульт дистанционного управления BeoSound Essence, следует выполнить его сопряжение с вашим BeoSound Essence, см. стр. 8.

L Индикатор состояния сопряжения

- **Синий (мигает):** Устройство в режиме сопряжения.
- **Синий (светится):** Пульт дистанционного управления сопряжен.
- **Красный (светится):** Ошибка сопряжения. Убедитесь, что ваш BeoSound Essence находится в зоне досягаемости пульта дистанционного управления BeoSound Essence.

Кабельная крышка

Подведите кабели, используя кабельную крышку. Кабели не должны размещаться перед кнопками. Чтобы открыть кабельную крышку, нажмите с обеих ее сторон, см. стр. 5.



Крепление на стене

Используйте кабельную крышку для монтажа на стене, см. стр. 11.

Дополнительную информацию о том, как настроить BeoSound Essence в беспроводной сети через ваш компьютер, см. в разделе «Часто задаваемые вопросы (FAQ)» на www.bang-olufsen.com/faq.

Во избежание контакта с высоким напряжением убедитесь, что проводное соединение данного изделия с маршрутизатором не выходит за пределы здания.

Технические данные, функции и порядок их использования могут быть изменены без предварительного уведомления.

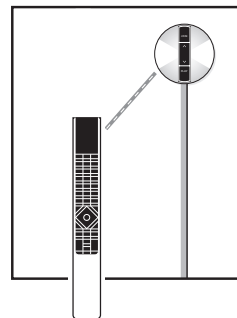

Повседневное использование

Выполняйте поиск и выбор музыки из вашей цифровой музыкальной коллекции непосредственно на вашем мобильном устройстве или начинайте воспроизведение с помощью пульта дистанционного управления BeoSound Essence Remote.*¹

После подключения к сети устройство BeoSound Essence будет постоянно готово к воспроизведению музыки. Устройство, с которого вы выполняете потоковую передачу музыки, например, компьютер или мобильное устройство, должно быть подключено к той же сети. Для воспроизведения музыки на BeoSound Essence через Bluetooth-соединение и линейный вход сеть не требуется.

После настройки BeoSound Essence в сети вы можете использовать приложение BeoSetup App для изменения разных настроек. Например, вы можете изменить имя BeoSound Essence, отображаемое на вашем устройстве, или изменить максимальный уровень звука колонки. Для получения дополнительной информации по приложению BeoSetup см. www.bang-olufsen.com/beosetup.



¹* Пульт дистанционного управления BeoSound Essence Remote, возможно, придется приобрести отдельно.

Источники воспроизведения

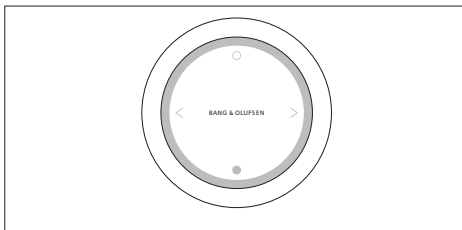
Выберите музыкальный источник с помощью приложения BeoMusic или выберите избранную музыку, используя пульт BeoSound Essence Remote.



Вы можете спрятать ваш BeoSound Essence с тремя пультами дистанционного управления.

Нажмите кнопку  на пульте BeoSound Essence Remote, чтобы начать воспроизведение или включить звук. Нажмите еще раз для переключения между доступными музыкальными источниками. Нажмите кнопку , чтобы остановить воспроизведение или выключить звук. Вращайте колесико, чтобы настроить громкость. BeoSound Essence переключится в режим ожидания прилб. через 20 минут тишины.

Когда вы включаете источник, может потребоваться несколько секунд, чтобы звучание начало воспроизводиться на подсоединенных колонках.

Интернет-радио

Если у вас есть учетная запись TuneIn, вы можете слушать интернет-радиостанции со всего мира. Начните потоковую передачу из списка любимых радиостанций с помощью пульта BeoSound Essence Remote или вашего приложения BeoMusic. Введите ваши параметры доступа в приложении BeoSetup и используйте приложение BeoMusic для просмотра и изменения вашего списка избранного.

Музыкальные сервисы

Ваш BeoSound Essence поддерживает Spotify Connect®, Deezer и QPlay®. Введите в приложении BeoSetup ваши параметры доступа в учетные записи и используйте приложение BeoMusic для выбора музыкальных сервисов и потоковой передачи музыки. См. раздел «Часто задаваемые вопросы (FAQ)» на www.bang-olufsen.com/faq для получения дополнительной информации.

Bluetooth

Вы можете использовать Bluetooth для потоковой передачи из любого музыкального источника или непосредственно из мобильного устройства. Подключите ваше устройство к BeoSound Essence через Bluetooth (см. стр. 9).

AirPlay® или медийные серверы

Подключите BeoSound Essence к вашей сети и используйте приложение AirPlay*² для потоковой передачи звука из вашего мобильного устройства или компьютера на BeoSound Essence. Нажмите

значок  на вашем устройстве и выберите "BeoSound Essence_хххххххх" из списка. Вы можете также использовать ваше приложение BeoMusic для потоковой передачи звука из цифровых источников, например, медийных серверов, на BeoSound Essence.

Google Cast™



Благодаря технологии Google Cast, встроенной в BeoSound Essence, вы можете с легкостью транслировать музыку на устройство: просто коснитесь кнопки Cast в своем любимом мобильном приложении, чтобы включить мгновенное воспроизведение на колонках. Затем управляйте колонками прямо со своего телефона – выполняйте поиск, включайте воспроизведение и приостановку, а также увеличивайте громкость – в любом уголке дома.*¹

Линейный вход

Подключите источник через линейный вход и используйте панель управления подключенного оборудования. Если вы остановите воспроизведение, BeoSound Essence переключится в режим ожидания через 3 минуты. При выборе другого источника воспроизведение источника, подключенного через линейный вход, останавливается.

BeoLink

Используйте приложение BeoMusic для подключения и управления источниками BeoLink в вашей сети. Во время воспроизведения источника вы можете также использовать пульт

BeoSound Essence Remote для подключения к музыке. Нажмите кнопку  для подключения. При воспроизведении нескольких источников нажимайте кнопку  для переключения между ними. Для получения дополнительной информации см. www.bang-olufsen.com/beolink.

¹ Чтобы использовать функцию Google Cast, она должна быть включена. Если она не была включена во время первоначальной настройки, зайдите в приложение BeoSetup App, введите «ВАШЕ СОДЕРЖИМОЕ» – «GOOGLE CAST», чтобы включить или отключить данную функцию.*

Обновление ПО

Чтобы обеспечить ваше устройство самыми новыми функциями и улучшениями, автоматическое обновление системного ПО включено по умолчанию и является рекомендованной настройкой. Вы можете изменить эту настройку в любое время в меню ОБНОВЛЕНИЕ ПРОГРАММНОГО ОБЕСПЕЧЕНИЯ с помощью приложения BeoSetup. В процессе обновления программного обеспечения индикатор сети и индикатор устройства мигают красным светом и подключенные колонки не воспроизводят звук. Не отключайте от электросети. Для этого требуется стабильное подключение к интернету и мощный сигнал беспроводной сети.

Запись информации

Чтобы помочь нам в улучшении нашей линейки доступных устройств и услуг, предлагаемых вам,

мы можем запрашивать из вашего устройства некоторые сведения о его работе и паттернах использования. При этом вся информация всегда будет передаваться только на анонимной основе. Вы можете в любое время легко выключить эту функцию в меню СТАТУС с помощью приложения BeoSetup.

Уход за системой

Пыль с поверхностей следует удалять сухой мягкой тканью. Не используйте жидкие или аэрозольные чистящие средства. Для удаления пятен или грязи используйте влажную мягкую ткань, смоченную в воде, содержащей мягкое моющее средство, например, жидкость для мытья посуды.

Вентиляция

Оставьте достаточно свободного места со всех сторон изделия, чтобы обеспечить надлежащую вентиляцию.

² AirPlay можно использовать с iPhone, iPad и iPod touch с iOS 4.3.3 или последующими версиями, а также с Mac с OS X Mountain Lion и Mac и ПК с iTunes 10.2.2 или последующими версиями.*

Для получения информации о том, какие устройства поддерживает ваш BeoSound Essence, обратитесь к торговому представителю компании Bang & Olufsen или посетите www.bang-olufsen.com.

5～10ページのイラストをご覧ください。

- 1** BeoSound Essenceのケーブルカバーを取り外します。カバーにケーブルを通してください。
- 2** BeoSound Essenceの「PL 1」、「PL 2」と記載されたソケットにスピーカーを接続します。
- 3** BeoSound Essenceを電源に接続します。
- 4** ネットワークインジケータが白色に点滅します。ネットワークインジケータがオレンジ色に点滅し、お知らせ音が鳴るまで待ってください。

iOS≥7.0を使ったセットアップ

- 5** お使いのiOSデバイス上で[設定]から[Wi-Fi]を選び、お使いのホームネットワークを選んでください。[新しいAIRPLAYスピーカーを設定]メニューから、[BeoSound Essence_xxxxxxx]を選択します。
- 6** [AirPlayセットアップ]メニューが表示されたら、[次へ]を押してください。ネットワークインジケータが白色に点滅します。点滅が点灯に変わったら、BeoSound Essenceのネットワークへの接続は完了です。[セットアップ完了]と表示されたら[完了]を押してください。

Android/iOS<7.0を使ったセットアップ

- 5** お使いのiOSまたはAndroidデバイスでWi-Fiを有効にします。ワイヤレスネットワークに[BeoSound Essence_xxxxxxx]を選択してください。App StoreまたはGoogle PlayからBeoSetup Appをダウンロードします。
- 6** BeoSetup Appを開き、[ネットワーク上の製品]から[BeoSound Essence_xxxxxxx]を選択し、[OK]を押すとソフトウェアの自動更新とログ情報が許可されます。
- 7** [ネットワーク]メニューを選択し、表示される[ネットワーク名 (SSID)]ドロップダウンリストからお使いのホームネットワークを選択します。必要に応じて、ネットワークのパスワードを入力します。続いて、[変更を適用]をクリックしてアプリを終了します。画面に表示される指示に従い、終わったらアプリを閉じます。ネットワークインジケータが白色に点滅します。点滅が点灯に変わったら、BeoSound Essenceのネットワークへの接続は完了です。

BeoSound Essence Remote*1のペアリング

- 8** BeoSound Essence Remoteの○ボタンを10秒間押し続けます。リモコンのインジケータが緑色に点滅し始めます。BeoSound Essence RemoteのPAIRINGボタンを2秒間押し続けます。ペアリングステータスインジケータが青色に点滅します。お知らせ音が鳴ったらBeoSound EssenceとBeoSound Essence Remoteのペアリングは完了です。

Bluetoothペアリング

- 9** BeoSound Essenceとお使いのデバイスをペアリングするには、デバイスでBluetoothをオンにします。BeoSound Essenceは、いつでも他のBluetoothデバイスとペアリングできる状態になっています。^{*2} Bluetoothデバイスリストを表示し、[BeoSound Essence_xxxxxxx]を選択してください。しばらく待つと、デバイス上にBeoSound Essenceとのペアリングが完了したことが表示されます。

BeoMusic Appの使い方

- 10** App StoreまたはGoogle PlayからBeoMusic Appをダウンロードします。このアプリを使うと、iPhone/iPadやAndroidなどのモバイルデバイスから音楽を閲覧、検索できるほか、BeoSound Essenceで再生することができます。

*1 BeoSound Essence Remoteは別売りとなる場合があります。

*2 BeoSound EssenceのBluetoothペアリング機能を無効にしたい場合は、BeoSetup Appから設定の変更を行うことができます。

接続

接続パネルまたは無線ネットワーク経由で、ご使用のBeoSound Essenceにさまざまな音源を接続できます。ただし、一度に接続できる音源は1つだけです。

A ~電源

必ず付属の電源コードを使用してください。

B ⚙️ ネットワーク設定ボタン

新しいネットワークへの無線接続を設定するには、ネットワーク設定ボタンを押し、ネットワークステータスインジケータがオレンジ色に点滅するまで待ちます。5ページをご覧ください。

C 📶 ネットワークステータスインジケータ

- オフ：製品がオフになっている。
- 白 (点滅)：製品が起動中。
- 白 (点灯)：ご使用のネットワークに接続済み。ワイヤレス信号の強度は良好。
- オレンジ (点灯)：ご使用のネットワークに接続済み。ワイヤレス信号の強度が弱いため、BeoSound Essenceをルーターにもっと近づけてください。
- オレンジ (点滅)：ネットワーク設定モード中。5ページをご覧ください。
- 赤 (点灯)：ご使用のネットワークに接続済み。ワイヤレス信号の強度が非常に弱い。
- 赤 (点滅)：ワイヤレスネットワークを検出中。

D 🌐 ETHERNET

有線接続用イーサネット端子。設定は不要です。

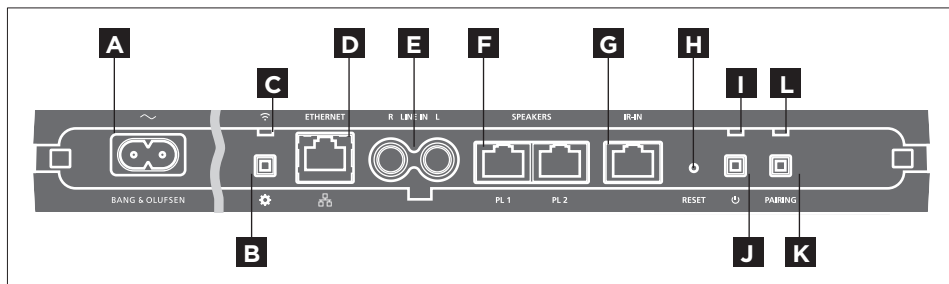

E LINEIN (R/L)

フォノ端子は、MP3 プレーヤーやコンピューターなどの外部音源接続用です。

F SPEAKERS (PL 1/PL 2)

Bang & Olufsen スピーカー接続用のスピーカー端子です。BeoSound Essenceを Bang & Olufsenの既存のセットアップに接続する場合は、Bang & Olufsen販売店にご連絡ください。

G IR-IN

オプションIR受光部の接続向けIR端子

H RESET

工場出荷時の設定に戻すには、BeoSound Essenceをリセットします。

> 伸ばしたクリップなど細いピンを使って、製品のインジケータランプが数秒間赤に点滅するまでRESETボタンを10秒間押し続けます。

> BeoSound Essenceが自動的に再起動して、工場出荷時の設定にリセットされます。

I 製品のインジケータ

- オフ：製品がネットワークのスタンバイ状態。
- 緑 (点滅)：製品が起動中。
- 緑 (点灯)：BeoSound Essenceのスイッチをオンにしたとき、およびBeoSound Essence Remoteを使用中は、再生中に緑色のインジケータランプが点灯します。ミュート状態または一時停止中のときにも緑色のインジケータランプが点灯します。
- 赤 (点滅)：ソフトウェアの更新中であるため、接続スピーカーからの音を再生できません。コンセントを抜かないでください。

J ⏻ 電源オフ/ネットワークスタンバイ

ネットワークスタンバイの状態にある時に⏻ボタンを押すとBeoSound Essenceの電源を切ることができます。もう一度ボタンを押すと、BeoSound Essenceがネットワークスタンバイに戻ります。

K PAIRING

BeoSound Essence Remoteを使用するには、BeoSound Essence とペアリング（連動）させる必要があります。8ページをご覧ください。

L ペアリングステータスインジケータ

- 青（点滅）：製品がペアリングモード。
- 青（点灯）：リモコンとペアリング済み。
- 赤（点灯）：ペアリング失敗。BeoSound EssenceがBeoSound Essence Remoteの範囲内にあることを確認してください。

ケーブルカバー

ケーブルカバーを使ってケーブルを取り付けます。ケーブルがボタンの前に来ないように気を付けてください。ケーブルカバーを解放するには、両側を押します。5ページをご覧ください。

壁掛け

壁掛け用のケーブルカバーの使い方については、11ページをご覧ください。

お使いのコンピューターを介してBeoSound Essenceを無線ネットワーク上に設定するには、www.bang-olufsen.com/faq サイト上のよくあるご質問（FAQ）セクションをご覧ください。

製品とルーター間のケーブル接続は、高電圧との接触を避けるため、建物の外に出ないようにしてください。

技術仕様や機能、および使用方法は、事前の予告なく変更される場合があります。

IR 受光部

BeoRemote Oneを使用してBeoSound Essenceを操作するオプションIR受光部です。リモコン操作については、BeoRemote One ガイドをご覧ください。

詳しくはBang & Olufsen販売店までお問合せください。

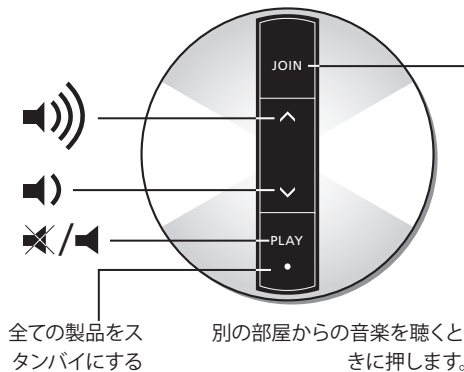

全ての製品をスタンバイにする

別の部屋からの音楽を聴くときに押します。

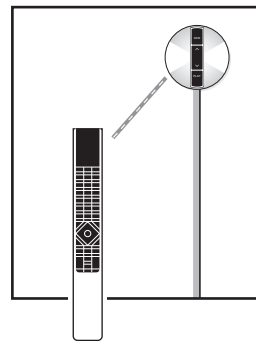

詳しい情報については、www.bang-olufsen.com/faq サイト上のよくあるご質問（FAQ）セクションをご覧ください。

基本的な操作

お使いのモバイルデバイスに保存されたデジタル音楽コレクションから直接閲覧・選択したり、BeoSound Essence Remoteで再生したりしましょう。^{*1}

ネットワーク接続中、BeoSound Essenceはいつでも音楽を受信できる状態です。音楽を流すデバイス（コンピューターやモバイルデバイス等）は、同じネットワークに接続している必要があります。Bluetoothやラインイン接続を用いる場合はネットワークへの接続をせずにBeoSound Essenceから音楽を再生することができます。

BeoSound Essence がネットワークに加わったら、BeoSetup Appを使って設定を変更することができます。例えば、BeoSound Essenceのネットワーク上の名前やスピーカーの最大出力レベルの変更などができます。BeoSetup Appについての詳しい情報はこちらからご覧ください。 www.bang-olufsen.com/beosetup

^{1*} BeoSound Essence Remoteは別売りとなる場合があります。

^{2*} AirPlayはiOS 4.3.3以降が搭載されているiPhone、iPad、iPod タッチ、OS X Mountain Lionが搭載されているMac、およびiTunes 10.2.2以降が搭載されているMacまたはPCでご利用いただけます。

再生音源

BeoMusic Appから特定の音源を選択するか、BeoSound Essence Remoteからお好きな音楽を選択してください。

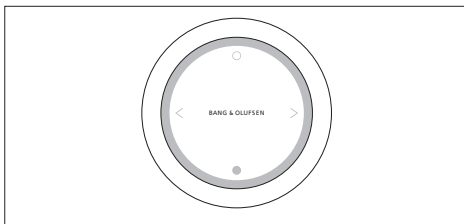

BeoSound Essenceは最大3つのリモコンとペアリング（連動）させることができます。

BeoSound Essence Remoteの○ボタンを押すと再生が始まるかミュートが解除されます。もう一度押すと、使用可能な別の音源に切り替わります。●ボタンを押すと一時停止するかミュート状態になります。ホイールを回すと音量を調節することができます。BeoSound Essenceは、音楽が再生されなくなると約20分後にスタンバイになります。

音源のスイッチを付けてから接続スピーカーから音が聞こえるまで、数秒かかる場合があります。

インターネットラジオ

TuneIn アカウントをお持ちの場合は、世界中のラジオ局を聴くことができます。BeoSound Essence RemoteまたはBeoMusic Appを使って、お気に入りリストに登録したインターネットラジオ局からの放送を楽しみま

しょう。BeoSetup Appにアカウント情報を入力すれば、BeoSetup Appからお気に入りリストの閲覧や編集ができるようになります。

音楽サービス

BeoSound EssenceはSpotify Connect[®]、Deezer、QPlay[®]に対応しています。BeoSetup Appでアカウント情報を入力すれば、BeoMusic Appから音楽サービスを選んでストリーミングを楽しむことができます。詳しい情報については、www.bang-olufsen.com/faq サイト上のよくあるご質問（FAQ）セクションをご覧ください。

Bluetooth

Bluetooth接続を使って、あらゆる音源からストリーミングしたり、モバイルデバイスから直接音楽を再生することができます。お使いのデバイスとBeoSound EssenceをBluetooth接続してください。（9ページ参照）。

AirPlay[®]またはメディアサーバー

BeoSound Essenceをネットワークに接続すると、AirPlay^{®2}アプリを使ってお手持ちのモバイルデバイスやコンピューターからBeoSound Essenceにストリーミングできます。デバイス上で  アイコンを押して、リストの中から [BeoSound_Essence_xxxxxxx] を選択します。また、BeoMusic Appを使って、メディアサーバーなどのデジタル音源からBeoSound Essenceへ音楽をストリーミングすることもできます。

Google Cast™

BeoSound EssenceはGoogle Castを内蔵しており、音楽を簡単に製品に伝送することができます。お好き

なモバイル音楽アプリで「キャスト」ボタンを押すだけで、すぐにスピーカーでの再生が始まります。スピーカーはスマートフォンから直接操作することができます。検索、再生、一時停止、音量の調節—あらゆる操作が家中のどこからでも可能です。*1

ラインイン

音源をラインインで接続し、接続された機器の操作/パネルを使います。再生を止めると、3分後にBeoSound Essence がスタンバイになります。別の音源を選択するとラインイン接続の音源は再生を停止します。

BeoLink

BeoMusic App を使うとお使いのネットワーク上で再生されている複数のBeoLink音源に接続し、操作することができます。1つの音源を再生中に、BeoSound Essence Remote の○ボタンを押すと再生中の音楽を聴くことができます。複数の音源が再生している場合は、○ボタンを押すと切り替わります。詳しくは、www.bang-olufsen.com/beolinkをご覧ください。

ソフトウェアのアップデート

最新の機能と改善点がご使用中の製品に確実に反映されるように、推奨設定であるシステムソフトウェアの自動更新機能がデフォルトで有効になっています。この設定は、BeoSetup App を通じて、[製品ソフトウェア更新]メニューからいつでも変更できます。ソフトウェアの更新中は、BeoSound Essence のネットワークインジケータと製品インジケータの両方が赤く点滅し、接続スピーカーから音が出なくなります。電源から切断しないでください。安定したインターネット接続環境と無線ネットワークシグナルの強度が良好である必要があります。

ログ情報

当社は提供する製品とサービスの質を改善するために、その性能と使用形態に関する特定の情報を当社製品から収集することがあります。こうした情報は常に匿名ベースでのみ収集されます。この機能は、BeoSetup App を通じて、[ステータス]メニューから簡単に無効にできます。

そうじ

ホコリなどは、乾いた柔らかい布で拭き取ってください。液体クリーナーやスプレー式クリーナーは、使用しないでください。油污れやしつこい汚れなどは、台所用の中性洗剤を少量水に混ぜ、柔らかい布を使って拭き取ってください。

通気

この製品の周囲には、放熱のための十分な空間を確保してください。

*1 Google Cast を使用するにはこの機能を有効にしてください。初回セットアップで有効にしなかった場合は、BeoSetup App で [YOUR CONTENT]、次に [GOOGLE CAST] を選択すると、有効化・無効化メニューが開きます。

BeoSound Essence の対応機種に関する情報については、Bang & Olufsen 販売店にお問い合わせいただくか、ホームページをご覧ください www.bang-olufsen.com。

5-10 페이지 그림

- 1 BeoSound Essence의 케이블 커버를 분리합니다. 커버 사이로 케이블을 통과시킵니다.
- 2 BeoSound의 ' PL 1 ' 및 ' PL 2 ' 표시 소켓에 스피커를 연결합니다.
- 3 BeoSound Essence를 전원 공급장치에 연결합니다.
- 4 네트워크 상태 표시등이 흰색으로 깜박입니다. 네트워크 상태 표시등이 주황색으로 깜박일 때까지 기다리면 잠시 후 신호음이 들립니다.

iOS ≥ 7.0를 이용한 설정

- 5 iOS 장치에서 ' 설정 ', ' Wi-Fi '의 순으로 선택한 다음 사용 중인 홈 네트워크를 선택합니다. ' 새 AIRPLAY 스피커 설정 ' 메뉴에서 ' BeoSound Essence_xxxxxxxx '를 선택합니다.
- 6 ' AirPlay 설정 ' 메뉴가 나타나면, ' 다음 '을 누릅니다. 네트워크 상태 표시등이 흰색으로 깜박입니다. 잠시 후 표시등이 흰색으로 고정되면서 BeoSound Essence가 네트워크에 연결됩니다. ' 설정 완료 ' 메뉴가 나타나면 ' 완료 '를 누릅니다.

Android /iOS < 7.0을 이용한 설정

- 5 사용중인 iOS 또는 Android 장치의 Wi-Fi를 켭니다. 무선 네트워크로 ' BeoSound Essence_xxxxxxxx '를 선택합니다. App Store 또는 Google Play에서 BeoSetup 앱을 다운로드합니다.
- 6 BeoSetup 앱을 실행한 후 '네트워크에서 제품 찾기 ' 항목에서 ' BeoSound Essence_xxxxxxxx '를 선택하고 ' 확인 '을 눌러 로그 정보 및 자동 소프트웨어 업데이트를 수락합니다.
- 7 ' 네트워크 ' 메뉴를 선택한 후 ' 네트워크 이름 (SSID) ' 드롭다운 목록에서 사용중인 홈 네트워크를 선택합니다. 네트워크 암호가 필요하다면 입력합니다. '변경사항 적용'을 누르고 앱을 닫습니다. 화면에 표시된 여타의 지침을 모두 실행한 후, 앱을 닫습니다. 네트워크 상태 표시등이 흰색으로 깜박입니다. 잠시 후 표시등이 흰색으로 고정되면서 BeoSound Essence가 네트워크에 연결됩니다.

BeoSound Essence 원격 연결*1

- 8 BeoSound Essence Remote의 ○ 버튼을 10초 동안 누릅니다. 리모컨의 표시등이 녹색으로 깜박입니다. BeoSound Essence의 PAIRING 버튼을 2초 동안 누릅니다. 연결 상태 표시등이 파란색으로 깜박입니다. 신호음이 들리면, BeoSound Essence와 BeoSound Essence Remote가 연결됩니다.

블루투스 연결

- 9 BeoSound Essence를 사용중인 장치와 연결하려면 장치에서 블루투스를 켭니다. BeoSound Essence는 항상 다른 블루투스 장치를 연결할 준비가 되어 있습니다.² 블루투스 장치 목록을 찾은 후 ' BeoSound Essence_xxxxxxxx '를 선택합니다. BeoSound Essence와 장치의 연결이 확인될 때까지 기다립니다.

BeoMusic 앱 사용

- 10 App Store 또는 Google Play에서 BeoMusic 앱을 다운로드합니다. 이 앱을 사용하면 iPhone/iPad 또는 Android 장치 같은 휴대용 장치로부터 음악을 탐색, 검색 및 재생하여 BeoSound Essence로 들을 수 있습니다.

¹* BeoSound Essence Remote는 별도로 구매해야 합니다.

²* 블루투스 연결시 깜박임 Essence가 실행되는 것을 더 이상 원치 않으면, BeoSetup 앱으로 설정을 변경할 수 있습니다

연결 패널이나 무선 네트워크를 통해 BeoSound Essence에 소스 여러 개를 연결할 수 있습니다. 여러 개를 연결하더라도 한 번에 한 가지 소스만 사용할 수 있습니다.

A ~ 전원 공급장치

동봉된 전원 코드만 사용하십시오.

B ⚙️ 네트워크 설정 버튼

네트워크 무선 연결을 설정하려면, 네트워크 설정 버튼을 누른 후 네트워크 상태 표시등이 주황색으로 깜박일 때까지 기다립니다. 5페이지를 참조하십시오.

C 📶 네트워크 상태 표시등

- 꺼짐: 제품이 꺼집니다.
- 흰색(점멸): 제품 시작됩니다.
- 흰색(켜짐): 네트워크에 연결되었습니다. 무선 디지털 수신감도가 강합니다.
- 오렌지색(켜짐): 네트워크에 연결되었습니다. 무선 디지털 수신감도가 약합니다. BeoSound Essence를 라우터에 더 가깝게 이동합니다.
- 오렌지색(점멸): 네트워크 설정 모드입니다. 5페이지를 참조하십시오.
- 빨간색 (켜짐): 네트워크에 연결되었습니다. 무선 디지털 수신 감도가 약합니다.
- 빨간색(점멸): 무선 네트워크를 검색합니다.

D 🌐 ETHERNET

유선 연결을 위한 이더넷 소켓 별도의 설정이 필요하지 않습니다.

연결

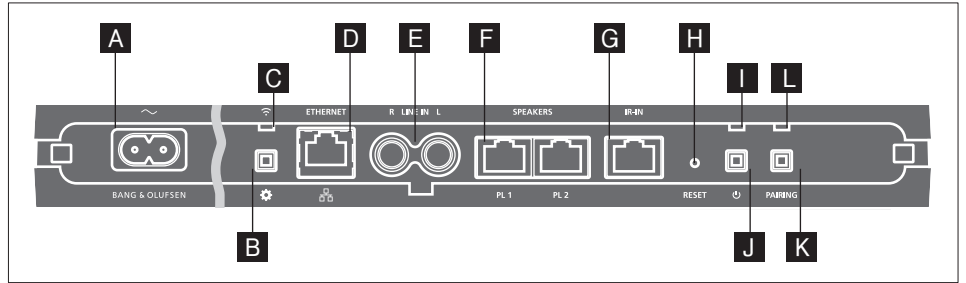

E LINE IN (R/L)

MP3 플레이어, 컴퓨터와 같은 외부 오디오 소스를 연결하는 Phono 소켓.

F SPEAKERS (PL 1 / PL 2)

Bang & Olufsen 스피커를 연결하는 스피커 소켓. BeoSound Essence를 기존 Bang & Olufsen 설정에 연결하려면 Bang & Olufsen 매장에 문의하십시오.

G IR-IN

IR 리시버(음선) 연결용 IR 소켓

H RESET

BeoSound Essence를 초기화하여 출고시 설정으로 되돌릴 수 있습니다.

- > 종이 클립 등을 펴거나 작은 핀을 이용해 제품 시동이 빨간색으로 깜박일 때까지 RESET 버튼을 10초 동안 길게 누릅니다.

- > BeoSound Essence가 자동으로 다시 시작되면서 출고시 설정으로 초기화됩니다.

I 제품 표시등

- 꺼짐: 제품이 네트워크 대기 상태입니다.
- 녹색 (점멸): 제품 시작됩니다.
- 녹색 (켜짐): BeoSound Essence를 켤 때와 BeoSound Essence Remote을 사용하면 재생할 동안 녹색 불이 들어옵니다. 음소거나 일시 중지 상태일 때도 표시등이 녹색으로 켜집니다.
- 빨간색 (점멸): 소프트웨어 업데이트가 진행중입니다. 이 때는 연결된 스피커가 동작하지 않습니다. 전원선을 분리하지 마십시오.

J ⏻ 전원 꺼짐/네트워크 대기

네트워크 대기 상태인 경우는 ⏻ 버튼을 눌러 BeoSound Essence를 끕니다. 다시 누르면 BeoSound Essence가 네트워크 대기 상태로 돌아옵니다.

K PAIRING

BeoSound Essence Remote을 사용하려면 BeoSound Essence와 연결해야 합니다. 8페이지를 참조하십시오.

L 연결 상태 표시등

- 파란색(점멸): 제품이 연결 모드입니다.
- 파란색(켜짐): 리모컨이 연결되었습니다.
- 빨간색(켜짐): 연결에 실패했습니다. BeoSound Essence가 BeoSound Essence Remote의 범위 내에 있는지 확인하십시오.

케이블 커버

케이블 커버를 사용해 케이블을 정리합니다. 케이블이 버튼 앞에 오지 않도록 하십시오. 케이블 커버를 열려면 양 옆을 누르십시오. 5페이지를 참조하십시오.

벽걸이형

벽걸이형 설치에는 케이블 커버를 사용합니다. 11페이지를 참조하십시오.

BeoSound Essence를 컴퓨터를 통해 무선 네트워크로 설치하려면 www.bang-olufsen.com/faq의 FAQ(자주 묻는 질문)에서 자세한 정보를 찾아보실 수 있습니다.

높은 전압과의 접촉을 피하기 위해, 제품과 라우터 사이의 케이블 연결이 건물을 벗어나지 않게 주의하십시오.

기술 사양, 기능 및 사용법은 사전 통지 없이 변경될 수 있습니다.

IR 리시버

BeoRemote One으로 BeoSound Essence를 작동하기 위한 IR 리시버(옵션). 리모컨 작동에 대해서는 BeoRemote One의 설명서를 참조하십시오.

자세한 내용은 Bang & Olufsen 매장에 문의하십시오.

자세한 내용은 www.bang-olufsen.com/faq의 FAQ(자주 묻는 질문)에서 찾아보실 수 있습니다.

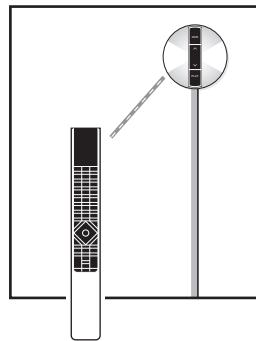
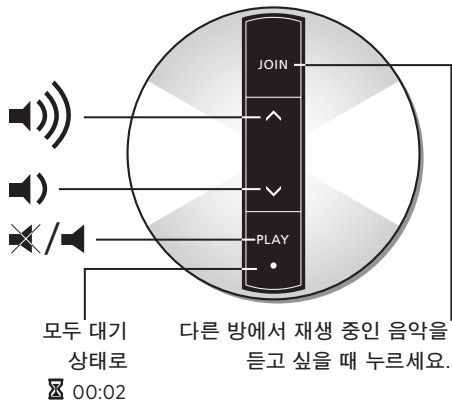

휴대용 기기에서 직접 디지털 음악 컬렉션을 검색 및 선택하거나 BeoSound Essence Remote로 재생을 시작합니다.*1

네트워크에 연결된 BeoSound Essence는 언제든지 음악을 재생할 준비가 되어 있습니다. 컴퓨터나 휴대용 기기 등 음악을 스트리밍하는 장치는 동일한 네트워크에 연결되어 있어야 합니다. 블루투스 및 라인의 경우는 BeoSound Essence에서 음악을 재생할 때 네트워크가 필요하지 않습니다.

BeoSound Essence가 네트워크로 설정되면 BeoSetup App을 사용해 다양한 설정을 변경할 수 있습니다. 가령, 장치에 표시되는 BeoSound Essence의 이름을 변경하거나 최대 스피커 출력 레벨을 변경할 수 있습니다. BeoSetup 앱에 대한 자세한 설명은 www.bang-olufsen.com/beosetup 를 참조하십시오.

¹* BeoSound Essence Remote는 별도로 구매해야 합니다.

²* AirPlay는 iOS 4.3.3 버전 이상의 iPhone, iPad, iPod Touch 또는 OS X Mountain Lion을 탑재한 Mac이나 iTunes 10.2.2 버전 이상의 Mac과 PC에서 사용할 수 있습니다.

제품 사용하기

재생 소스

BeoMusic 앱을 이용하여 특정 음원을 선택하거나 BeoSound Essence Remote를 이용하여 즐겨찾는 음악을 선택할 수 있습니다.

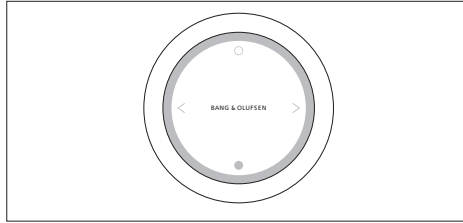

BeoSound Essence는 최대 3개의 리모컨과 연결할 수 있습니다.

재생을 시작하거나 음소거를 해제하려면 BeoSound Essence Remote에서 **○** 버튼을 누릅니다. 이 버튼을 다시 누르면 음원을 다른 것으로 바꿀 수 있습니다. **●** 버튼을 누르면 일시정지되거나 음이 소거됩니다. 휠을 돌리면 볼륨을 조절할 수 있습니다. BeoSound Essence는 약 20분 간 아무 소리가 나지 않으면 대기 상태로 전환됩니다.

소스를 켜 후 연결된 스피커에서 소리가 나올 때까지 몇 초가 걸릴 수도 있습니다.

인터넷 라디오

TuneIn 계정만 있으면 전세계 모든 인터넷 라디오 방송국을 들을 수 있습니다. BeoSound Essence Remote 또는 BeoMusic 앱을 사용해 즐겨 찾는 라디오 방송국 목록에서 재생을 시작합니다.

BeoSetup 앱에서 개인 정보를 입력하면 BeoMusic 앱으로 즐겨찾기 목록을 탐색 및 편집할 수 있습니다.

음악 서비스

BeoSound Essence는 Spotify Connect®, Deezer 및 QPlay®를 지원합니다. BeoSetup 앱에서 개인 정보를 입력하면 BeoMusic 앱으로 음악 서비스를 선택하거나 원하는 음악을 들을 수 있습니다. www.bang-olufsen.com/faq의 FAQ(자주 묻는 질문)에서 자세한 정보를 찾아보실 수 있습니다.

블루투스

블루투스를 이용하면 모든 음원에서 또는 사용 중인 휴대용 장치에서 직접 음악을 재생할 수 있습니다. 블루투스를 통해 장치를 BeoSound Essence에 연결하십시오(9페이지 참조).

AirPlay® 또는 미디어 서버

BeoSound Essence를 네트워크에 연결하고 AirPlay*2 앱을 사용하면, 휴대용 기기 또는 컴퓨터에서 BeoSound Essence로 스트리밍할 수 있습니다. 장치의 **▶** 아이콘을 누르고 목록에서 'BeoSound Essence_xxxxxxx'를 선택합니다. BeoMusic 앱을 이용해 미디어 서버 등의 디지털 소스에서 BeoSound Essence로 스트리밍할 수 있습니다.

Google Cast™

BeoSound Essence에 내장된 Google Cast를 사용하면 음악을 각종 기기로 손쉽게 내보낼 수

있습니다. 좋아하는 모바일 뮤직 앱에서 캐스트 버튼을 누르기만 하면 즉각 스피커에서 음악이 재생되며, 집안 어디에서나 스마트폰에서 스피커를 제어하고 검색, 재생, 일시정지, 볼륨 높이기 등의 기능을 사용할 수 있습니다.*1

Line-in

라인인을 통해 소스를 연결하면 연결한 장비의 제어판을 사용할 수 있습니다. 재생을 멈추면, BeoSound Essence가 3분 후 대기 상태로 전환됩니다. 다른 소스가 연결되면 라인인이 재생을 멈춥니다.

BeoLink

BeoMusic 앱을 사용하여 네트워크에서 재생중인 BeoLink 소스를 연결 또는 실행시킬 수 있습니다. 어떤 소스가 재생중인 동안에도 BeoSound Essence Remote를 이용하여 음악을 연결할 수 있습니다. ○ 버튼을 누르면 연결이 이루어집니다. 여러 개의 소스가 재생중인 경우, 여러 음원 사이를 이동하려면 ○ 버튼을 누릅니다. 자세한 내용은 www.bang-olufsen.com/beolink를 참조하십시오.

소프트웨어 업데이트

제품에 최신 기능을 설치하고 최적 상태로 유지하기 위해, 자동 시스템 소프트웨어 업데이트는 기본값이 사용함으로 설정되며, 이는 권장 사항입니다.

BeoSetup App을 사용하여 제품 소프트웨어 업데이트 메뉴에서 언제든지 설정을 바꿀 수 있습니다. 소프트웨어를 업데이트하는 동안에는 네트워크 표시등 및 제품 상태 표시등이 빨간색으로 깜박이고 연결된 스피커는 동작하지 않습니다. 전원선을 분리하지 마십시오. 안정된 인터넷 연결이 필요하고 무선 네트워크 신호 강도가 강해야 합니다.

로그인 정보

Bang & Olufsen는 제공해 드린 제품이나 서비스의 품질과 종류를 개선하기 위하여 고객 여러분께 제품의 성능과 사용 패턴에 관한 특정 정보를 요청할 수 있습니다. 제공해주신 정보는 언제나 익명으로 처리됩니다. 이 기능은 BeoSetup App의 상태 메뉴에서 언제든지 취소할 수 있습니다.

청소

마르고 부드러운 천으로 표면을 닦아내십시오. 액체 클리너나 분무형 클리너는 사용하지 마십시오. 얼룩이나 먼지를 제거하려면, 세척액과 같은 중성 세제를 희석한 물에 부드러운 천을 적셔 닦으십시오.

통풍

원활한 환기를 위해 제품 주변에 충분한 공간을 확보해 두십시오.

**1 Google Cast를 사용하려면 우선 기능이 활성화되어야 합니다. 최초 설정 중에 활성화되지 않은 경우, BeoSetup 앱에서 '컨텐츠' - 'GOOGLE CAST'를 선택하면 기능을 활성화하거나 비활성화할 수 있습니다.*

BeoSound Essence가 지원하는 기기에 대해서는 Bang & Olufsen 매장이거나 www.bang-olufsen.com에서 자세히 알아볼 수 있습니다.

第 5-10 页上的图示。

1 拆下 BeoSound Essence 上的线缆盖。然后使线缆穿过线缆盖。

2 将扬声器连接到 BeoSound Essence 上标有 'PL 1' 和 'PL 2' 的插孔上。

3 接通 BeoSound Essence 的电源。

4 网络状态指示灯闪烁白色。等到网络状态指示灯闪烁橙色，并听到一声提示音。

使用 iOS ≥ 7.0 版本进行设置

5 在您的 iOS 设备上，选择 '设置'，然后选择 'Wi-Fi' 并选择家用网络。在菜单 '设置全新 AIRPLAY 扬声器' 中选择 'BeoSound Essence_XXXXXXX'。

6 显示 'AirPlay 设置' 菜单时，按下 '下一步'。网络指示灯闪烁白色，当其变为白色常亮时，表示 BeoSound Essence 已与网络连接。显示 '设置完成' 菜单时，按下 '完成'。

使用 Android / iOS < 7.0 版本进行设置

5 在 iOS 或 Android 或 iOS 设备上启用 Wi-Fi。选择 'BeoSound Essence_XXXXXXX' 作为无线网络。从 App Store 或 Google Play 下载 BeoSetup App。

6 打开 BeoSetup App 并在 '在您的网络上发现的产品' 下选择 'BeoSound Essence_XXXXXXX'，然后选择 '确定'，以便接受自动软件更新和记录信息。

7 选择 '网络' 菜单，并从 '网络名称 (SSID)' 下拉菜单中选择家庭网络。请根据要求输入网络密码。然后按 '应用更改' 并关闭应用程序。请按照屏幕说明进行操作，然后关闭应用程序。网络指示灯闪烁白色，当其变为白色常亮时，表示 BeoSound Essence 已与网络连接。

配对 BeoSound Essence Remote^{1*}

8 长按 BeoSound Essence Remote 上的  按钮 10 秒钟。遥控器上的状态指示灯闪烁绿色。长按 BeoSound Essence 上的 PAIRING 按钮 2 秒钟。配对状态指示灯闪烁蓝色。听到提示音时，表明您的 BeoSound Essence 与 BeoSound Essence Remote 配对成功。

蓝牙配对

9 若要使 BeoSound Essence 与您的设备配对，请打开设备上的蓝牙。BeoSound Essence 始终打开以便与其他蓝牙设备配对。^{2*} 找到蓝牙设备列表并选择 'BeoSound Essence_XXXXXXX'。等待设备确认 BeoSound Essence 与您的设备正在配对。

使用 BeoMusic App

10 从 App Store 或 Google Play 下载 BeoMusic App。使用该应用程序从手持设备（如 iPhone/iPad 和 Android 设备）浏览、搜索并在 BeoSound Essence 播放音乐。

^{1*} BeoSound Essence Remote 可能需要单独购买。

^{2*} 如果您不再希望 BeoSound Essence 处于打开状态以便进行蓝牙配对，可使用 BeoSetup App 更改此状态。

连接

您可以使用连接面板或无线网络等多途径将多个音频信号源连接至 BeoSound Essence。但是，一次只有一个信号源有效。

A ~ 电源

仅限使用附带的电源线。

B 网络设置按钮

若要设置到新网络的无线连接，请按网络设置按钮并等待网络状态指示灯闪烁橙色，请查看第 5 页。

C 网络状态指示灯

- 关闭：产品已关闭。
- 白色（闪烁）：产品正在启动。
- 白色（长亮）：连接至网络。无线信号强度较强。
- 橙色（长亮）：连接至网络。无线信号强度较弱。将 BeoSound Essence 移近路由器。
- 橙色（闪烁）：进入网络设置模式，查看第5页。
- 红色（长亮）：连接至网络。无线信号强度非常弱。
- 红色（闪烁）：搜索无线网络。

D ETHERNET

用于有线连接的以太网插孔。无需设置。

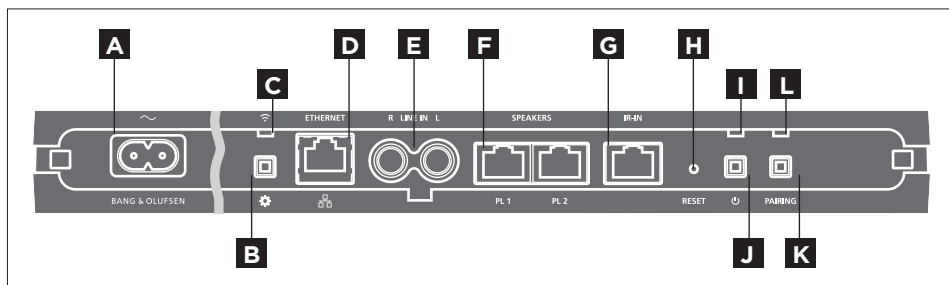

E LINE IN (R/L)

连接外部音频信号源的 Phono 插孔，例如 MP3 播放器或电脑。

F SPEAKERS (PL 1 / PL 2)

用于 Bang & Olufsen 扬声器连接的扬声器插孔。欲连接 BeoSound Essence 至现有的 Bang & Olufsen 设置中，请联系您的 Bang & Olufsen 零售商。

G IR-IN

适用于选配的红外接收器的 IR 插孔。

H RESET

如需返回出厂设置，可以对 BeoSound Essence 进行重置。

- > 使用一根小针，如拉直的回形针，按住 RESET 按钮持续10秒直到产品指示灯短暂闪烁红色。
- > BeoSound Essence 自动重启并重置为默认设置。

I 产品指示灯

- 关闭：产品处于网络待机模式。
- 绿色（闪烁）：产品正在启动。
- 绿色（长亮）：BeoSound Essence 开启和使用 BeoSound Essence Remote 时，指示灯在播放期间为绿色常亮。静音或暂停时，指示灯也为绿色长亮。
- 红色（闪烁）：软件更新正在进行中，在此期间扬声器无法使用。请勿断开电源。

J 关闭电源/网络待机

处于网络待机模式时，按 J 按钮关闭 BeoSound Essence。再按一下可使 BeoSound Essence 返回网络待机模式。

K PAIRING

如要使用 BeoSound Essence Remote, 必须先与 BeoSound Essence 进行配对, 请查看第8页。

L 配对状态指示灯

- 蓝色 (闪烁): 产品处于配对模式。
- 蓝色 (长亮): 遥控器已配对。
- 红色 (长亮): 配对失败。请确保您的 BeoSound Essence 在 BeoSound Essence 遥控器的感应范围内。

线缆护盖

使用线缆护盖布置线缆。确保线缆未置于按钮前。按住两侧即可掀开线缆护盖, 请查看第5页。

墙壁安装

可将线缆护盖用于墙壁安装, 请查看第11页。

欲通过您的电脑在无线网络中设置BeoSoundEssence, 请访问 www.bang-olufsen.com/faq 的常见问题 (FAQ) 部分获取更多信息。

确保产品和路由器之间的线缆没有露出建筑物外, 以避免接触到高压线。

技术规格、功能与使用方式如有更改, 恕不另行通知。

IR 接收器

通过选配的红外接收器来操作带有 BeoRemote One 的 BeoSound Essence。请参见《BeoRemote One 指南》, 了解如何操作遥控器。

如需了解更多信息, 请联系您的 Bang & Olufsen 零售商。

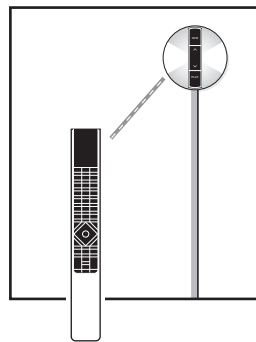
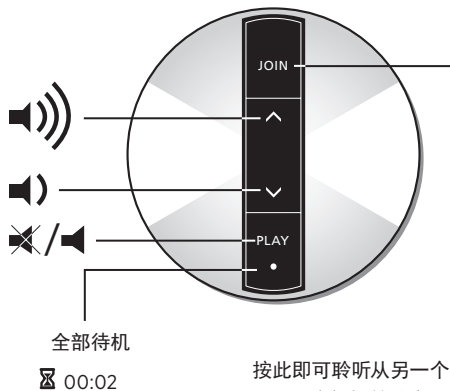

请访问 www.bang-olufsen.com/faq 查看常见问题 (FAQ) 部分, 获取更多信息。

日常使用

直接在手持装置的数字音乐收藏中浏览并选择，或使用 BeoSound Essence Remote 开始播放。^{*1}

连接至网络后，BeoSound Essence 即可持续播放音乐。流式传输音乐的来源设备，例如电脑或手持设备，必须连至相同网络。蓝牙和线路输入不需要使用网络即可在 BeoSound Essence 上播放音乐。



在网络中对 BeoSound Essence 进行设置后，您可以使用 BeoSetup App 改变不同设置。例如，您可以更改 BeoSound Essence 在设备上的显示名称或更改扬声器的最大音量。有关 BeoSetup App 的更多信息，请查看 www.bang-olufsen.com/beosetup。

播放源

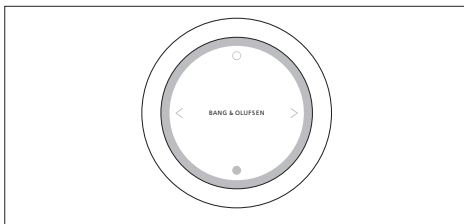
使用 BeoMusic App 选择具体的音乐源，或使用 BeoSound Essence Remote 选择音乐收藏。



最多可将 BeoSound Essence 与三个遥控器配对。

按下 BeoSound Essence Remote 上的  按钮开始播放或取消静音。再次按下，在可用音乐源之间切换。按  按钮暂停或静音。旋转滚轮以调节音量。大约沉默20分钟后，BeoSound Essence 将进入待机模式。

开启信号源后，可能要几秒钟后才能听到连接扬声器的声音。

互联网电台

如果您拥有 TuneIn 帐户，便可以从世界各地收听互联网广播电台的节目。使用 BeoSound Essence Remote 或您的 BeoMusic App 开始对您最爱的互联网电台节目进行流处理。在 BeoSetup App 中输入您的凭据，并使用 BeoMusic App 来浏览和编辑您的收藏夹列表。

^{*1} BeoSound Essence Remote 可能需要单独购买。

^{*2} AirPlay 可用于搭载 iOS 4.3.3 及更新版本的 iPhone、iPad 和 iPod touch，搭载 OS X Mountain Lion 的 Mac，以及搭载 iTunes 10.2.2 及更新版本的 Mac 和 PC。

音乐服务

您的 BeoSound Essence 支持 Spotify Connect[®]、Deezer 和 QPlay[®]。在 BeoSetup App 中输入账户凭据，并使用 BeoMusic App 选择音乐服务和流音乐。请访问 www.bang-olufsen.com/faq 查看常见问题 (FAQ) 部分，获取更多信息。

蓝牙

您可以使用蓝牙对来自任何音乐源或直接来自手持设备的音乐进行流处理，通过蓝牙将您的设备连接到 BeoSound Essence (请查看第 9 页)。

AirPlay[®] 或媒体服务器

将 BeoSound Essence 与网络连接并使用 AirPlay^{*2} 应用程序从手持装置或电脑流式传输至 BeoSound Essence。单击设备上的  图标，并选择列表中的 'BeoSound Essence_xxxxxxx'。您也可以使用 BeoMusic App 从媒体服务器等数字源流式传输至 BeoSound Essence。

Google Cast[™]

使用 BeoSound Essence 内置的 Google Cast，您可以轻松地将音乐传输到产品，只需从您喜欢的移动音乐应用程序中点击 Cast 按钮，即可立即在扬声器上开始播放。在家中的每一个角落，您都可以用手机控制扬声器，执行搜索、播放、暂停和调节音量的操作。^{*1}

线路输入

通过线路输入连接源，并使用已连接设备的操作面板。如果停止播放，BeoSound Essence 将在 3 分钟后进入待机模式。如果选择了其他源，线路输入将停止播放。

BeoLink

使用 BeoMusic App 加入并操作正在您的网络上播放的 BeoLink 源。在某个源正在播放时，您还可以使用 BeoSound Essence Remote 加入该音乐，按  按钮即可加入。如果正在播放多个信号源，按  按钮可在它们之间切换。详情请参见 www.bang-olufsen.com/beolink。

软件更新

为确保您的产品获得最新的功能和更新，默认会启用系统软件自动更新功能，建议保留此设置。您可以随时使用 BeoSetup App 在“更新产品软件”菜单中更改此设置。在软件更新期间，网络状态指示灯和产品状态指示灯都会闪烁红色，连接的扬声器无法播放。请勿断开电源。需要稳定的互联网连接，且无线网络信号强度较强。

记录信息

为帮助我们改进产品和服务，我们可能会请求从您的产品获取有关其性能和使用情况的信息。这些信息将始终以匿名方式传输。您可以随时使用 BeoSetup App 在“状态”菜单中禁用此功能。

清洁

用干抹布擦掉表面的尘埃。切勿使用液体或喷雾清洁剂。如需清除印迹或污渍，使用柔软的湿布和含温和清洁剂（如洗涤剂）的水溶液即可。

通风

在产品四周保留足够空间，以保持良好通风。

^{1*} 要使用 Google Cast，必须启用该功能。如果在首次设置期间未启用，请使用 BeoSetup App 进入“您的内容”—“GOOGLE CAST”，启用或禁用该功能。

欲知 BeoSound Essence 支持哪些设备，可咨询您的 Bang & Olufsen 零售商或访问 www.bang-olufsen.com。

設定

第5頁至第10頁的圖示。

- 1** 取下 BeoSound Essence 上的電線護蓋。然後，將纜線穿過護蓋。
- 2** 連接揚聲器至 BeoSound Essence 標示為 'PL 1' 和 'PL 2' 的插座內。
- 3** 將 BeoSound Essence 接上主電源，
- 4** 網路指示燈會閃爍白色。等待，直到網路指示燈閃爍橘色，並聽到一聲提示音。

使用 iOS ≥ 7.0 設定

- 5** 在 iOS 裝置中，選擇 '設定'，然後選擇 'Wi-Fi'，並選擇家用網路。在 '設定新的 AIRPLAY 揚聲器' 功能表中，選擇 'BeoSound Essence_xxxxxxx'。
- 6** 顯示 'AirPlay 設定' 功能表時，按下 '下一動作'。網路指示燈會閃白色，當指示燈持續亮起白色時，代表 BeoSound Essence 已連上網路。顯示 '設定已完成' 功能表時，按下 '完成'。

使用 Android/iOS < 7.0 設定

- 5** 在 iOS、Android 或 iOS 裝置上啟用 Wi-Fi。選擇 'BeoSoundEssence_xxxxxxx' 作為無線網路。從 App Store 或 Google Play 上下載 BeoSetup App。
- 6** 開啟 BeoSetup App，並在 '在您的網路上找到產品' 下方，選擇 'BeoSound Essence_xxxxxxx'，選擇 '確定'，接受軟體自動更新以及登入資訊。
- 7** 選擇功能表 '網路'，並從 '網路名稱 (SSID)' 下拉式清單中選擇家用網路。並按指示輸入網路密碼，再按下 '套用變更'，並隨即關閉應用程式。請按照其他任何畫面指示進行，然後關閉應用程式。網路指示燈會閃白色，當指示燈持續亮起白色時，代表 BeoSound Essence 已連上網路。

配對 BeoSound Essence Remote*1

- 8** 壓下並按住 BeoSound Essence Remote 上的  按鍵 10 秒。遙控器上的指示燈會閃爍綠色。按下 BeoSound Essence 上的 PAIRING 按鍵 2 秒。配對狀態顯示燈會閃爍藍色。聽到提示音后，代表 BeoSound Essence 和 BeoSound Essence Remote 已配對。

藍牙配對

- 9** 若要配對 BeoSound Essence 與裝置，請開啟裝置上的藍牙。BeoSound Essence 始終開啟與其他藍牙裝置配對的功能。^{*2} 尋找藍牙裝置清單，並選擇 'BeoSound Essence_xxxxxxx'。等待裝置確認 BeoSound Essence 與裝置配對。

使用 BeoMusic App

- 10** 從 App Store 或 Google Play 上下載 BeoMusic App。使用該應用程式瀏覽、搜尋手持裝置 (比如 iPhone/iPad 或 Android 裝置) 的音樂，用 BeoSound Essence 播放。

*1 BeoSound Essence Remote 可能需單獨購買。

*2 如果您不再需要 BeoSound Essence 開啟藍牙配對，可使用 BeoSetup App 變更此設定。

連接

您可使用連接面板或無線網路，連接多種訊源至 BeoSound Essence。但每次只能使用一個訊源。

A ~ 主電源

限定使用封閉式的電源線。

B 網路設定鍵

若要對新網路設定無線連接，則按下網路設定按鍵，等待網路狀態指示燈閃爍橘色，請參閱第5頁。

C 網路狀態指示燈

- 關閉：產品已關機。
- 白燈（閃爍）：產品正在啟動。
- 白燈（恆亮）：已連線至您的網路。無線訊號強度良好。
- 橘燈（恆亮）：已連線至您的網路。無線訊號強度微弱。將 BeoSound Essence 擺放至您的路由器附近。
- 橘燈（閃爍）：處於網路設定模式中，請見頁5。
- 紅燈（恆亮）：已連線至您的網路。無線訊號強度微弱。
- 紅燈（閃爍）：搜尋無線網路。

D ETHERNET

用於有線上網的乙太網路插座。無需設定。

E LINE IN (R/L)

連接外部音源（如 MP3 播放器或電腦）的插座。

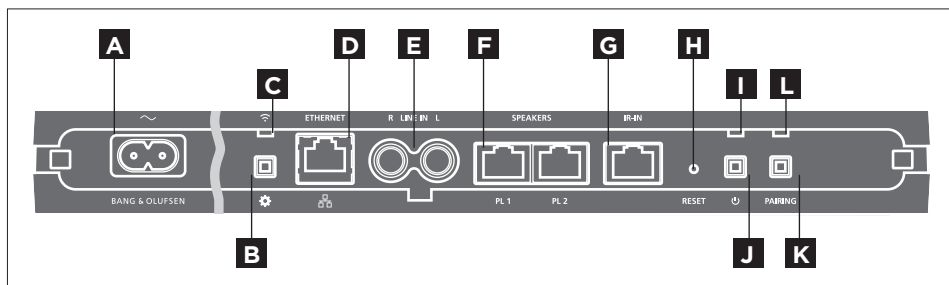

F SPEAKERS (PL 1/PL 2)

揚聲器插座用來連接 Bang & Olufsen 揚聲器。若要連接 BeoSound Essence 至既有的 Bang & Olufsen 音響組合，請聯絡 Bang & Olufsen 門市。

G IR-IN

選配紅外線接收器連接用紅外線插座。

H RESET

欲恢復出廠設定值，請重設您的 BeoSound Essence。

- > 利用一根小針，例如拉直的迴紋針，按住 RESET 鍵約10秒，直到產品指示燈短暫閃紅色。
- > BeoSound Essence 自動開啟並重設為出廠設定值。

I 產品指示燈

- 關閉：產品處於連線待機狀態。
- 綠燈（閃爍）：產品正在啟動。
- 綠燈（恆亮）：播放時指示燈恆亮綠色，代表 BeoSound Essence 已開啟，或是正在使用 BeoSound Essence Remote。指示燈恆亮綠色也可代表處於靜音或暫停狀態。
- 紅燈（閃爍）：正在進行軟體更新，此時揚聲器無法播放音樂。請勿切斷電源。

J 關機/連線待機

處於連線待機時，按下 J 按鍵，關閉 BeoSound Essence。再按一次，即可重新讓 BeoSound Essence 開啟連線待機。

K PAIRING

使用 BeoSound Essence Remote 時，遙控器必須先與 BeoSound Essence 配對，請見第8頁。

L 配對狀態顯示燈

- 藍燈 (閃爍)：產品處於配對模式。
- 藍燈 (恆亮)：已配對一個遙控器。
- 紅燈 (恆亮)：配對失敗。請確認 BeoSound Essence 位於 BeoSound Essence Remote 範圍內。

電線護蓋

拉線時可使用電線護蓋。請不要將纜線放在按鍵前方。按壓兩側即可鬆開護蓋，請參閱第5頁。

壁掛

安裝在牆壁上時請使用電線護蓋，請參閱第 11 頁。

若要透過您的電腦來設定 BeoSound Essence 的無線網路，請參考 www.bang-olufsen.com/faq for more information 網站上的常見問題集 (FAQ)。

勿使產品與路由器之間的纜線連接超出建築物之外，以避免接觸高壓電。

本指南所述之技術規格、功能、使用方式如有變更，恕不另行通知。

紅外線接收器

透過 BeoRemote One 操作 BeoSound Essence 的選配紅外線接收器。有關遙控器操作方法，請參閱 BeoRemote One 手冊。

如需詳細資訊，請與 Bang & Olufsen 門市聯繫。

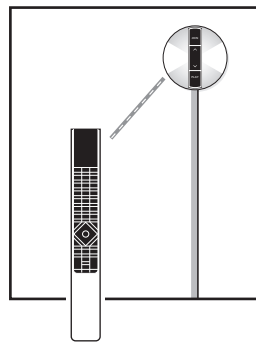
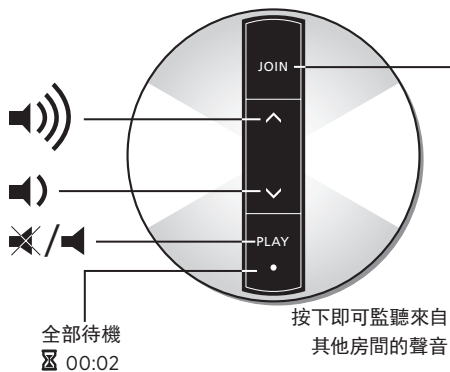

欲知更多資訊，請參考 www.bang-olufsen.com/faq 網頁上的常見問題集 (FAQ)。

日常使用

請直接從您的手持裝置上的數位音樂庫中瀏覽與選擇，或以 BeoSound Essence Remote 來播放。^{*1}

連接至網路後，BeoSound Essence 可隨時播放音樂。您串流音樂的裝置，例如電腦或手持裝置，必須連接至同一個網路。對於藍牙和音源線，無需連接網路，即可在 BeoSound Essence 上播放音樂。



BeoSound Essence 設定至網路後，您可使用 BeoSetup App 來更改設定值。例如，您可以變更裝置中的 BeoSound Essence 名稱、變更揚聲器最大音量。若要瞭解更多有關 BeoSetup App 的資訊，請造訪 www.bang-olufsen.com/beosetup。

播放訊源

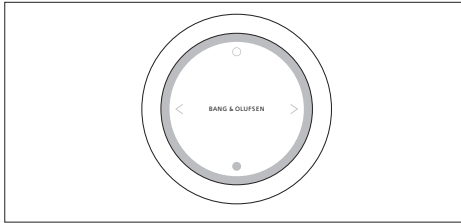
使用 BeoMusic App 選擇特定音樂來源，或使用 BeoSound Essence Remote 選擇最愛的音樂。



配對您的 BeoSound Essence 與最多三支遙控器。

按下 BeoSound Essence Remote 上的  按鍵，開始播放或解除靜音。再按一次，以切換可取得的音樂來源。按下  按鍵，暫停播放或靜音。轉動轉輪，調整音量。若約在20分鐘內沒有聲音，則 BeoSound Essence 將進入待機模式。

當您啟動訊源時，可能需要幾秒鐘時間，連接的揚聲器才會開始播放。

網際網路電台

如果您有 TuneIn 帳戶，您可聆聽全球各地的網際網路電台。使用 BeoSound Essence Remote 或 BeoMusic App 開始串流最愛的電台清單。在 BeoSetup App 中輸入認證資料，並使用 BeoMusic App 瀏覽和編輯最愛清單。

^{*1} BeoSound Essence Remote 可能需單獨購買。

^{*2} AirPlay 適用於安裝 iOS 4.3.3 或以上版本的 iPhone、iPad 與 iPod touch，安裝 OS X Mountain Lion 的 Mac 與安裝 iTunes 10.2.2 或以上版本的 Mac 與個人電腦。

音樂服務

BeoSound Essence 可支援 Spotify Connect[®]、Deezer 和 QPlay[®]。在 BeoSetup App 中輸入帳戶認證資料，並使用 BeoMusic App 選擇音樂服務和串流音樂。欲知更多資訊，請參考 www.bang-olufsen.com/faq 網頁上的常見問題集 (FAQ)。

藍牙

您可使用藍牙串流音樂來源或直接串流手持裝置上的訊源，透過藍牙將裝置連接至 BeoSound Essence (請參見第 9 頁)。

AirPlay[®] 或媒體伺服器

連接 BeoSound Essence 至您的網路，然後使用 AirPlay^{*2} App 將您手持裝置或電腦上的音樂串流至 BeoSound Essence。按下裝置上的  圖示並選擇清單中的 'BeoSound Essence_xxxxxxx'。您也可使用 BeoMusic App，將數位訊源，如媒體伺服器，串流至 BeoSound Essence。

Google Cast[™]

透過整合於 BeoSound Essence 的 Google Cast，您很容易就能夠將音樂輸送到產品，只要從您最愛的行動音樂應用程式點選 Cast 按鈕，即可開始以揚聲器播放。在家中的任何角落，都可以從手機控制揚聲器，進行搜尋、播放、暫停和調整音量。^{*1}

音源線

透過音源線連接訊源，使用已連接設備的操作面板。如果您停止播放，則3分鐘后 BeoSound Essence 將進入待機模式。如果已選擇另一個訊源，則音源線將停止播放。

BeoLink

使用 BeoMusic App 加入並操作網路中目前播放的 BeoLink 訊源。播放訊源時，您還可使用 BeoSound Essence Remote 加入音樂，按下  按鍵加入。若正在播放數個訊源，按下  按鍵可在這些訊源間進行切換。如需詳細資訊，請參閱 www.bang-olufsen.com/beolink。

軟體更新

為確保您的產品享有最新功能和改良功能，系統軟體自動更新預設為啟用，且為建議設定。您可在 '更新產品軟體' 選單中使用 BeoSetup App，隨時變更此設定。軟體更新過程中，網路指示燈和產品指示燈會閃爍紅色，此時連接的揚聲器無法播放音樂。請勿切斷電源。更新時必須有穩定的網路連線，以及良好的無線網路訊號強度。

登入資訊

如要協助我們改善給您的產品與服務，請您提供有關產品性能和使用型態等特定資訊。您的資訊僅會匿名提供。您可隨時在 '狀態' 選單中使用 BeoSetup App，隨時輕鬆停用此功能。

清潔

使用乾的軟布擦拭表面灰塵。切勿使用液態清潔劑或噴霧劑。若要去除污漬或灰塵，請使用沾濕的軟布，還有清水加溫和清潔劑（例如洗潔精）製成的溶液。

通風

產品週遭請預留足夠空間，以利通風。

* 若要使用 Google Cast，必須啟用該功能。如果在初次配置期間未啟用，請使用 BeoSetup App 進入「您的內容」-「GOOGLE CAST」，即可啟用或停用該功能。

欲知您的 BeoSound Essence 可相容哪些裝置，請聯絡 Bang & Olufsen 門市或參見 www.bang-olufsen.com。

الصور التوضيحية في الصفحات 5-10

الإعداد باستخدام iOS /Android أقدم من 7.0

إقران Bluetooth

9 لإقران BeoSound Essence بجهازك. شغل Bluetooth في جهازك. يكون BeoSound Essence دائما متاحا لإقرانه بأجهزة Bluetooth أخرى*² اعثر على قائمة أجهزة Bluetooth واختر BeoSound Essence_xxxxxxx. انتظر حتى يؤكد جهازك إقرانه بـ BeoSound Essence.

استخدام تطبيق BeoMusic

10 نزل تطبيق BeoMusic من App Store أو Google Play. استخدم التطبيق للتصفح والبحث وتشغيل الموسيقى من جهاز محمول باليد، مثل iPhone/iPad أو جهاز Android على BeoSound Essence.

1 فك غطاء الكابلات في BeoSound Essence. ثم مد الكابلات خلال الغطاء.

2 وصل سماعاتك بالمقبسين 1 PL و 2 PL في BeoSound Essence.

3 وصل BeoSound Essence بمصدر التيار الكهربائي.

4 سوف يومض مبین الشبكة باللون الأبيض. انتظر حتى يومض مبین الشبكة باللون البرتقالي وتسمع تنبيهها صوتيا.

الإعداد باستخدام iOS 7.0 أو أحدث

5 في جهاز iOS، اختر Settings (إعدادات)، ثم اختر Wi-Fi واختر شبكتك المحلية. في قائمة SET UP NEW AIRPLAY SPEAKER اختر BeoSound Essence_xxxxxxx (إعداد سماعة AIRPLAY جديدة).

6 عندما تظهر قائمة AirPlay Setup (إعداد AirPlay)، اضغط Next (التالي). سوف يومض مبین الشبكة باللون الأبيض وعندما يصبح اللون الأبيض متواصلا، يكون BeoSound Essence متصلا بشبكتك. وعندما تظهر قائمة Setup Complete (اكتمل الإعداد)، اضغط Done (تم).

5 مكن Wi-Fi في جهاز iOS أو Android. اختر BeoSound Essence_xxxxxxx على أنها شبكتك اللاسلكية. نزل تطبيق BeoSetup من App Store أو Google Play.

6 افتح تطبيق BeoSetup واختر BeoSound Essence PRODUCTS FOUND ON YOUR NETWORK خت xxxxxxxx (المنتجات التي عثر عليها في شبكتك) واختر OK (تم) لقبول التحديثات التلقائية للبرنامج وأيضا معلومات السجل.

7 اختر قائمة NETWORK (الشبكة) واختر شبكتك المحلية من القائمة المنسدلة Network name (SSID) (اسم الشبكة (معرف مجموعة الأجهزة)). أدخل كلمة مرور الشبكة إذا كانت مطلوبة. ثم اضغط APPLY CHANGES (تطبيق التغييرات). اتبع أي تعليمات أخرى على الشاشة ثم أغلق التطبيق. سوف يومض مبین الشبكة باللون الأبيض وعندما يصبح اللون الأبيض متواصلا، يكون BeoSound Essence متصلا بشبكتك.

إقران BeoSound Essence Remote¹

8 اضغط متواصلا الزر  في BeoSound Essence Remote لمدة 10 ثوان. سوف يومض المبین في جهاز التحكم عن بعد باللون الأخضر. اضغط الزر PAIRING (إقران) في BeoSound Essence لمدة ثانيتين. سوف يومض مبین حالة الإقتران باللون الأزرق. عندما تسمع تنبيهها صوتيا، يكون BeoSound Essence وBeoSound Essence Remote مقترنين.

*1 قد يكون عليك شراء BeoSound Essence Remote منفصلا.
*2 إذا كنت لم تعد تريد إتاحة BeoSound Essence لإقران Bluetooth، يمكنك تغيير ذلك باستخدام تطبيق BeoSetup.

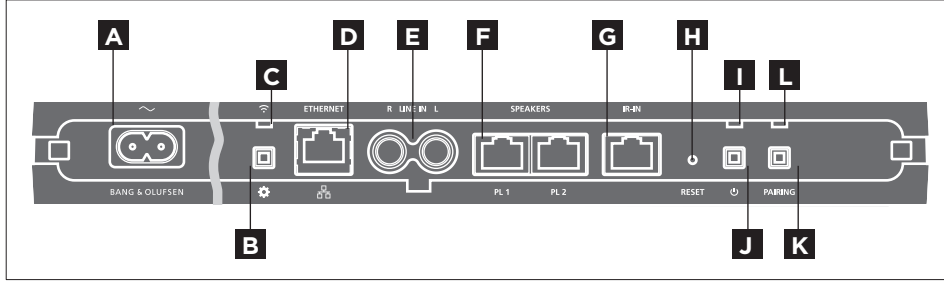

يمكنك توصيل مصادر متعددة بجهازك BeoSound Essence. إما باستخدام لوحة التوصيلات وإما لاسلكياً عن طريق شبكتك. ومع ذلك، يمكن لمصدر واحد فقط أن يكون نشطاً في كل مرة.

A ~ مصدر التيار الكهربائي
استخدم سلك التيار الكهربائي المرفق فقط.

B زر إعداد الشبكة
إعداد اتصال لاسلكي بشبكة جديدة، اضغط زر إعداد الشبكة وانتظر حتى يوميض مبدئ حالة الشبكة باللون البرتقالي، انظر صفحة 5.

C مبدئ حالة الشبكة
- إيقاف: المنتج لا يعمل.
- أبيض (يومض): المنتج يبدأ التشغيل.
- أبيض (متواصل): متصل بشبكتك. قوة الإشارة اللاسلكية قوية.
- برتقالي (متواصل): متصل بشبكتك. قوة الإشارة اللاسلكية ضعيفة، انقل BeoSound Essence قريباً من الموجة.
- برتقالي (يومض): في نمط إعداد الشبكة، انظر صفحة 5.
- أحمر (متواصل): متصل بشبكتك. قوة الإشارة اللاسلكية ضعيفة جداً.
- أحمر (يومض): يبحث عن شبكة لاسلكية.

D ETHERNET
مقيس إيثرنت لتوصيل سلكي، لا توجد حاجة إلى إعداد.

E LINE IN (R/L)
مقاييس صوت لتوصيل مصادر صوت خارجية، مثلاً مشغل MP3 أو حاسب.

I مبدئ المنتج
- إيقاف: المنتج في وضع استعداد للشبكة.
- أخضر (يومض): المنتج يبدأ التشغيل.
- أخضر (متواصل): يكون المبدئ باللون الأخضر المتواصل أثناء الاستماع إلى تسجيل، عند تشغيل BeoSound Essence، وعند استخدام BeoSound Essence Remote. وعند كتم الصوت أو إيقاف التشغيل مؤقتاً، يكون المبدئ باللون الأخضر المتواصل أيضاً.
- أحمر (يومض): يوجد تحديث جارٍ للبرنامج الذي لا يمكن أثناءه أن تعمل السماعات الموصلة. لا تفصل الجهاز من مصدر التيار الكهربائي.

J فصل الطاقة/استعداد للشبكة
عندما يكون في وضع استعداد للشبكة، اضغط الزر لإيقاف تشغيل BeoSound Essence. اضغط مرة أخرى لتحويل BeoSound Essence إلى وضع استعداد للشبكة.

F السماعتان (PL 1/PL 2)
مقاييس سماعات لتوصيل سماعات Bang & Olufsen. لتوصيل BeoSound Essence بإعداد Bang & Olufsen، اتصل بتاجر تجزئة Bang & Olufsen.

G IR-IN
مقبس IR لتوصيل مستقبل IR اختياري.

H RESET
للعودة إلى إعدادات المصنع، يمكنك إعادة إعداد BeoSound Essence. < استخدم دبوساً صغيراً، مثل مشبك ورق بعد جعله مستقيماً لتضغط به متواصلاً الزر RESET (إعادة الإعداد) لمدة 10 ثوانٍ حتى يوميض مبدئ المنتج باللون الأحمر لفترة قصيرة. < سيعيد BeoSound Essence تشغيل نفسه تلقائياً ويعد إعدادات المصنع.

PAIRING K

لاستخدام BeoSound Essence Remote، يجب إقرانه بـ BeoSound Essence، انظر صفحة 8.

L مابين حالة الاقتران

- أزرق (يومض): المنتج في وضع الاقتران.
- أزرق (متواصل): جهاز تحكم عن بعد مقترن.
- أحمر (متواصل): محاولة اقتران فشلت. تأكد من أن BeoSound Essence يكون ضمن نطاق BeoSound Essence Remote.

غطاء الكابلات

مد الكابلات مستخدما غطاء الكابلات. احرص على أن لا تكون الكابلات موضوعة أمام الأزرار. لفك غطاء الكابلات، اضغط الجانبين كليهما، انظر صفحة 5.

التعليق على الجدار

استخدم غطاء الكابلات للتركيب على الجدار، انظر صفحة 11.

إعداد BeoSound Essence في شبكة لاسلكية عن طريق الحاسب، انظر قسم الأسئلة الشائعة على www.bang-olufsen.com/faq لمزيد من المعلومات.

تأكد من أن توصيل الكابل بين المنتج والموجه لا يكون خارج المبنى لتجنب ملامسته لأسلاك الجهد العالي.

المواصفات التقنية والميزات والاستخدامات المرتبطة بها عرضة للتغيير دون إشعار.

IR مستقبل

مستقبل IR اخنباري لتنشغيل BeoSound Essence بواسطة BeoRemote One. للتشغيل بواسطة وحدة التحكم عن بعد، انظر دليل BeoRemote One.

اتصل بتاجر تجزئة Bang & Olufsen لمزيد من المعلومات.

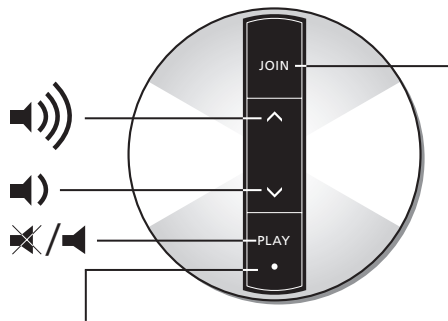
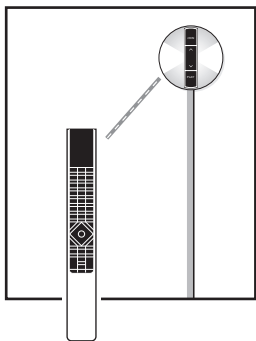

All standby

00:02

اضغط للاستماع للصوت من غرفة أخرى

لمزيد من المعلومات، انظر قسم الأسئلة الشائعة على www.bang-olufsen.com/faq.

الاستخدام اليومي

خدمات الموسيقى

Deezer و Spotify Connect® يدعم BeoSound Essence و QPlay®. أدخل بيانات اعتمادك للحسابات في تطبيق BeoSetup واستخدم تطبيق BeoMusic لاختيار خدمات الموسيقى والاستماع إلى الموسيقى من الإنترنت. انظر قسم الأسئلة الشائعة (FAQ) على www.bang-olufsen.com/faq لمزيد من المعلومات.

Bluetooth

يمكنك استخدام Bluetooth للاستماع من أي مصدر للموسيقى أو مباشرة من جهازك المحمول باليد. وصل جهازك بـ BeoSound Essence عن طريق Bluetooth (انظر صفحة 9).

AirPlay® أو خوادم الوسائط

وصل BeoSound Essence بشبكتك واستخدم تطبيق AirPlay®² لنقل الموسيقى من جهازك المحمول باليد إلى BeoSound Essence. اضغط الأيقونة  بجهازك واختر BeoSound_Essence_XXXXXXX في القائمة. يمكنك أيضا استخدام تطبيق BeoMusic لنقل الموسيقى من مصادر رقمية، مثل خوادم الوسائط، إلى BeoSound Essence.

Google Cast™

مع Google Cast المضمن في BeoSound Essence، يمكنك بسهولة نقل الموسيقى إلى المنتج، فقط انقر الزر Cast من تطبيقاتك المفضلة للموسيقى على هاتفك الجوال لكي تبدأ الاستماع فوراً إلى الموسيقى من السماعات. عندئذٍ تحكم في السماعات من هاتفك مباشرة - ابحث، استمع، أوقف مؤقتاً، وارفع الصوت - في أي مكان بالمنزل.^{1*}

مصادر الاستماع إلى التسجيلات

اختر مصدر موسيقى محدد باستخدام تطبيق BeoMusic أو اختر مفضلاتك الموسيقية باستخدام BeoSound Essence Remote

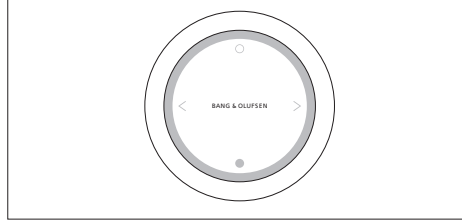

أقرن BeoSound Essence بثلاث وحدات تحكم عن بعد بعد أقصى.

اضغط الزر  في BeoSound Essence Remote لتبدأ الاستماع إلى تسجيل أو إلغاء كتم الصوت. اضغط مرة أخرى للتبديل بين مصادر الموسيقى المتاحة. اضغط الزر  لإيقاف التشغيل مؤقتاً أو كتم الصوت. لف القرص لضبط حجم الصوت. سوف يدخل BeoSound Essence في وضع الاستعداد بعد 20 دقيقة تقريباً من الصمت.

وعندما تشغل مصدراً، فقد يستغرق الأمر عدة ثوانٍ قبل أن تسمع الصوت في السماعات الموصلة.

راديو الإنترنت

إذا كان لديك حساب على TuneIn، يمكنك الاستماع إلى محطات راديو الإنترنت من جميع أنحاء العالم. ابدأ الاستماع على الإنترنت من قائمة محطات الراديو المفضلة مع BeoSound Essence Remote أو تطبيق BeoMusic. أدخل بيانات اعتمادك في تطبيق BeoSetup واستخدم تطبيق BeoMusic للتصفح وتحديث قائمة مفضلاتك.

تصفح واختر من مختارات موسيقتك الرقمية مباشرة من جهازك المحمول باليد أو ابدأ الاستماع إلى تسجيل بواسطة BeoSound Essence Remote^{1*}

عند اتصال BeoSound Essence بشبكة، فإنه يكون جاهزاً باستمرار لتشغيل الموسيقى. الجهاز الذي تستمع منه إلى الموسيقى. على سبيل المثال حاسب أو جهاز محمول باليد. يجب أن يكون متصلاً بنفس الشبكة. لا يتطلب Bluetooth ومقبس توصيل مصدر صوت خارجي شبكة لتشغيل الموسيقى على BeoSound Essence.

عندما يكون BeoSound Essence معداً في شبكة، يمكنك استخدام تطبيق BeoSetup لتغيير إعدادات مختلفة. على سبيل المثال، يمكنك تغيير اسم BeoSound Essence الذي يظهر بجهازك، أو تغيير مستوى حجم الصوت الأقصى للسماعة. لمزيد من المعلومات عن تطبيق BeoSetup، انظر www.bang-olufsen.com/beosetup.

^{1*} BeoSound Essence Remote ربما يكون عليه شراؤه على حدة.

^{2*} AirPlay يمكن استخدامه مع iPhone و iPad و iPod touch مع iOS 4.3.3 أو أحدث، و Mac مع OS X Mountain Lion وحاسب Windows و Mac مع iTunes 10.2.2 أو أحدث.

مقبس توصيل مصدر صوت خارجي

وصل مصدرا عن طريق مقبس توصيل مصدر صوت خارجي واستخدم لوحة تشغيل الجهاز الموصل. إذا أوقفت الاستماع إلى الموسيقى المسجلة، فإن BeoSound Essence سيدخل في وضع الاستعداد بعد 3 دقائق. وفي حالة اختيار مصدر آخر، سوف يتوقف مقبس توصيل مصدر الصوت الخارجي عن تشغيل الموسيقى.

BeoLink

استخدم تطبيق BeoMusic للانضمام وتشغيل مصادر BeoLink التي يتم تشغيلها في شبكتك. بينما يتم تشغيل مصدر، يمكنك أيضا استخدام Remote BeoSound Essence للانضمام إلى الموسيقى. اضغط الزر ○ للانضمام، وإذا كانت هناك مصادر متعددة تشغيل الموسيقى، اضغط الزر ○ للتبديل بينها. لمزيد من المعلومات، انظر www.bang-olufsen.com/beolink.

تحديث البرنامج

لضمان أن منتجك يكون لديه أحدث الميزات والتحسينات، فإن التحديثات التلقائية لبرنامج النظام تكون ممكنة تلقائياً، وهذا الإعداد هو ما يوصى به. ويمكنك تغيير هذا الإعداد في أي وقت في قائمة UPDATE PRODUCT SOFTWARE (تحديث برنامج المنتج) باستخدام تطبيق BeoSetup. وأثناء إجراء تحديث للبرنامج، سوف يومض مبدن الشبكة والمنتج كلاهما باللون الأحمر ولا يمكن تشغيل السماعات الموصلة. لا تفصل الجهاز من مصدر التيار الكهربائي، ووجود اتصال إنترنت مستقر يكون مطلوباً ويجب أن تكون قوة إشارة الشبكة اللاسلكية قوية.

معلومات السجل

للمساعدة في تحسين نطاق منتجاتنا وخدماتنا المتاحة التي نقدمها لك، فإننا ربما نطلب معلومات محددة من منتجك عن أدائه وأنماط استخدامه. وسوف تقدم المعلومات دائماً فقط على أساس أنها مجهولة المصدر. ويمكنك في أي وقت بسهولة تعطيل هذه الوظيفة في قائمة STATUS (الحالة) باستخدام تطبيق BeoSetup.

التنظيف

امسح الأتربة عن الأسطح باستخدام قطعة قماش ناعمة وجافة. ولا تستخدم المنظفات السائلة أو منظفات البخاخات. لإزالة البقع أو الأوساخ، استخدم قطعة قماش ناعمة مبتلة ومحلول من الماء ومنظف لطيف، مثل صابون الصحون السائل.

التهوية

اترك فراغاً كافياً حول المنتج لتهوية كافية.

⁴¹ لاستخدام Google Cast، يجب تمكين الميزة.

وإذا لم يكن قد تم تمكينها أثناء الإعداد للمرة الأولى، استخدم BeoSetup App، ثم انقل إلى "YOUR CONTENT" ثم "GOOGLE CAST" لتمكين أو لتعطيل الميزة.